

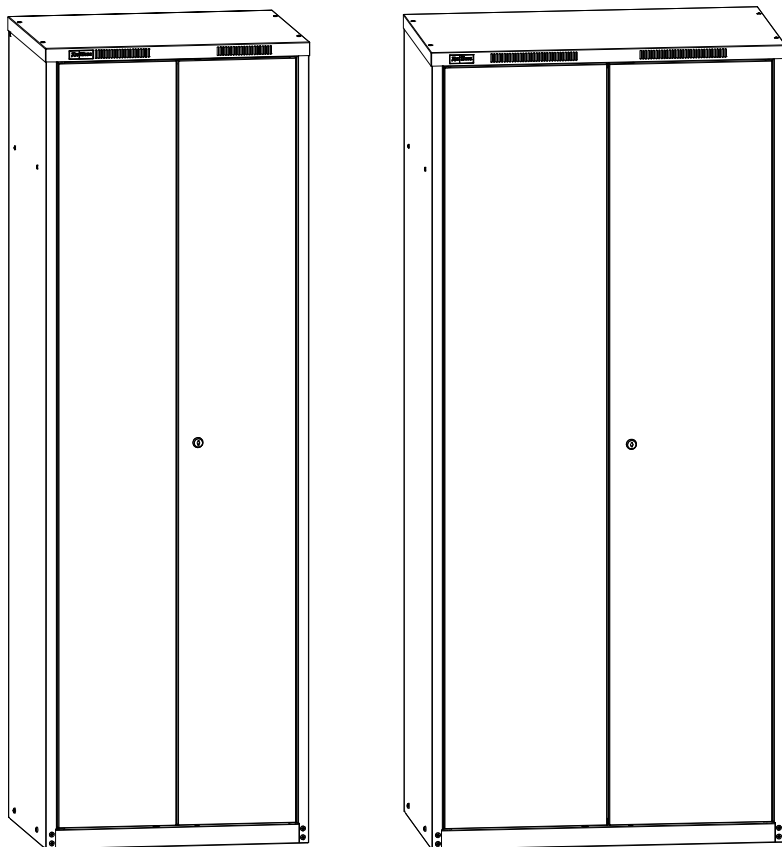









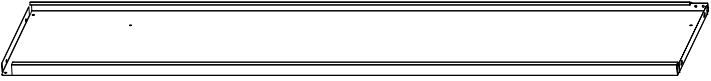
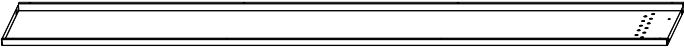
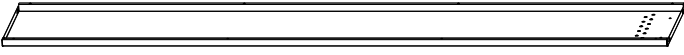

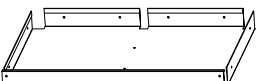

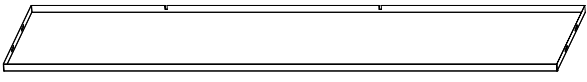
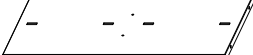



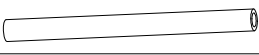





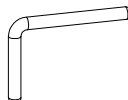

ШКАФЫ ГАРДЕРОБНЫЕ

ОДШ-003



1. Комплект поставки (одно упаковочное место)

№	Наименование	Кол-во	Изображение				
1	Стенка боковая левая	1					
2	Стенка боковая правая	1					
3	Стенка задняя левая	1					
4	Стенка задняя правая	1					
5	Крышка	1					
6	Днище	1					
7	Дверь левая	1					
8	Дверь правая	1					
9	Перегородка	1					
10	Полка	1					
11	Тяги в сборе	1					
№	Наименование	Кол-во	Изображение	№	Наименование	Кол-во	Изображение
12	Шильда "ДиКом"	1		20	Бирка для ключей	1	
13	Перекладина	2		21	Фиксатор направляющей	6	
14	Крючок пластмассовый односторонний	4		22	Упор резиновый двухсторонний	2	
15	Крючок пластмассовый двухсторонний	4		23	Саморез 5,5x16	26	
16	Петля пластиковая	4		24	Винт M4x10	10	
17	Ось	4		25	Гайка-барашек M4	10	
18	Втулка	4		26	Винт M6x12	4	
19	Замок "EURO-LOCKS"	1		17	Гайка M6	4	
				28	Шайба 6	4	
				29	Саморез 4,2x9,5	8	
Подставка*	1*		* в комплект поставки не входит, приобретается отдельно по желанию Покупателя. Имеет отдельную упаковку и комплект крепежа.				

2. Схема сборки



Внимание!

Сборку производить на месте эксплуатации шкафа.

1



4 шт.
Саморез
5,5x16

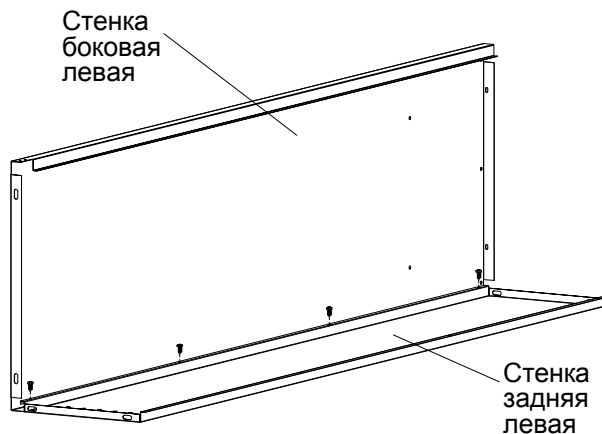

2



4 шт.
Саморез
5,5x16

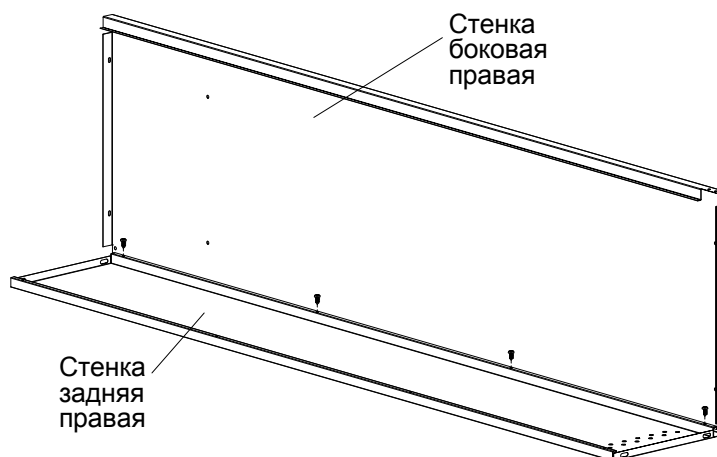

3



4 шт.
Саморез
5,5x16

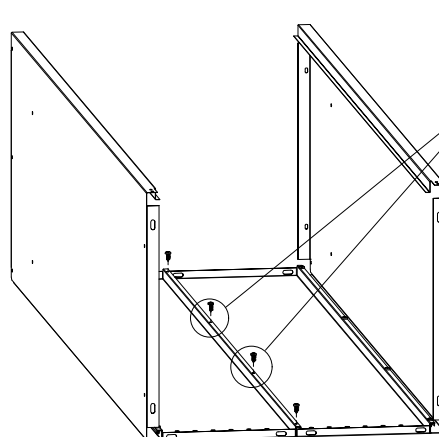

Два средних
винта-самореза
не закручивать
до упора.

4

4 шт.
Винт M4x10

4 шт.
Гайка-барашек
M4

4 шт.
Винт M6x12

4 шт.
Гайка M6

4 шт.
Шайба 6

Крышка

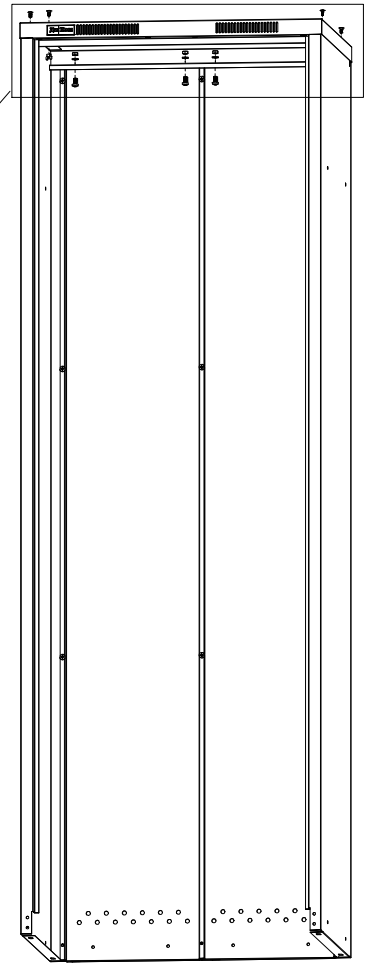
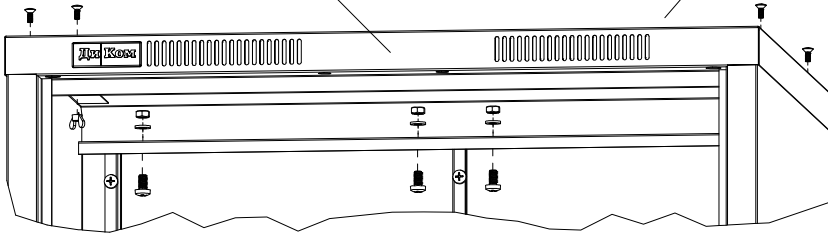

5

12 шт.
Саморез
5,5x16

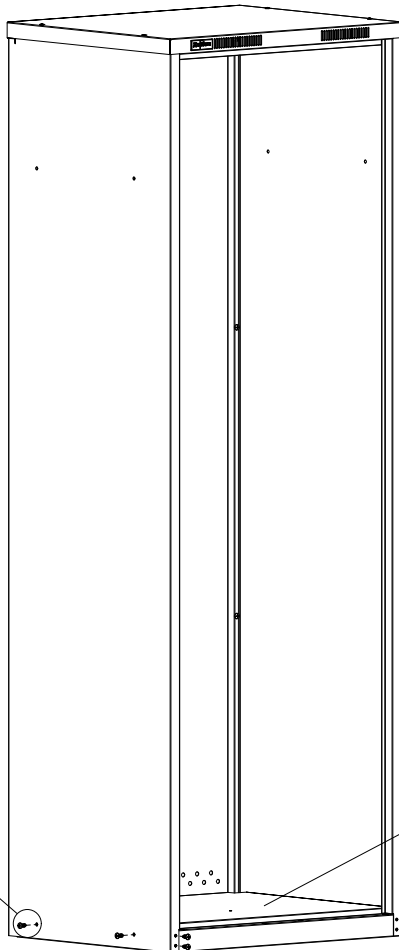

Днище

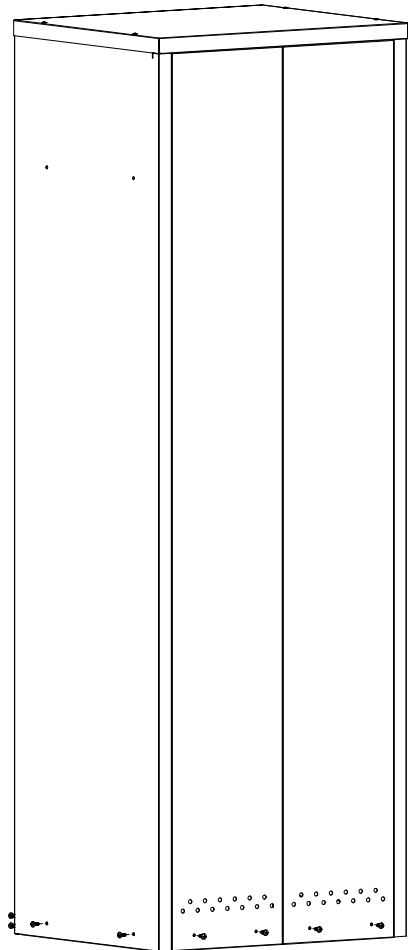

6



2 шт.
Саморез
5,5x16

Перегородка

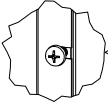

Завести пазы перегородки под саморезы, и затянуть саморезы.

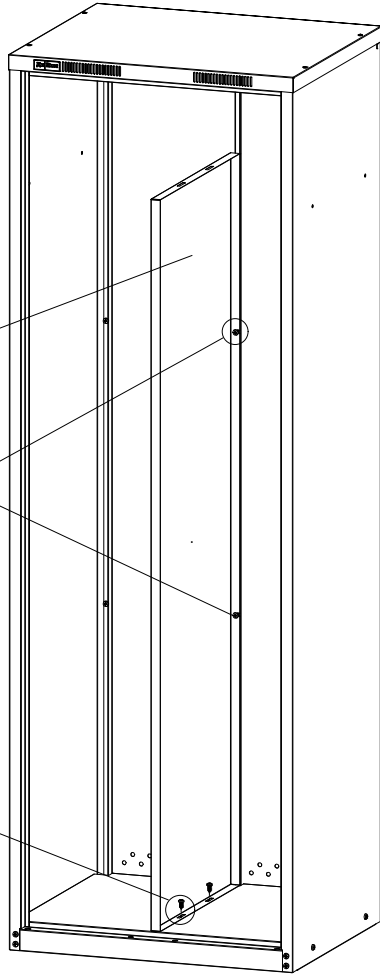
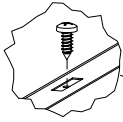

7



6 шт.
Винт М4х10



6 шт.
Гайка-барашек
М4

Полка

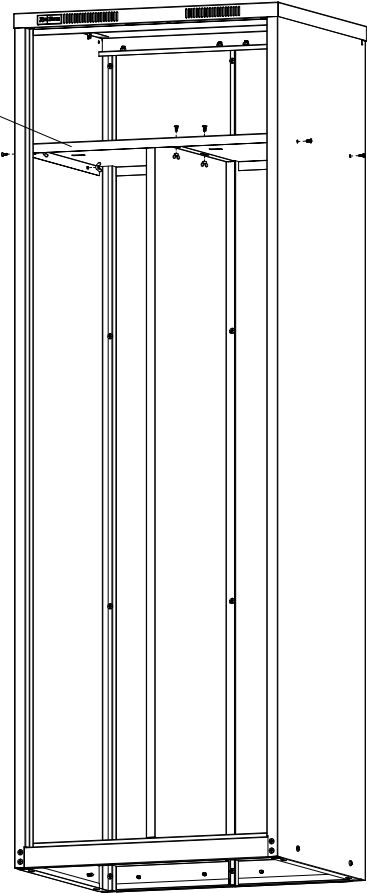

8

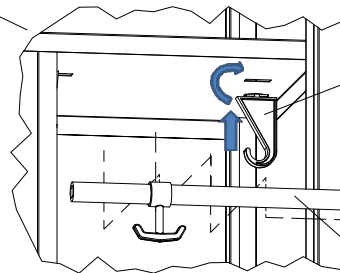
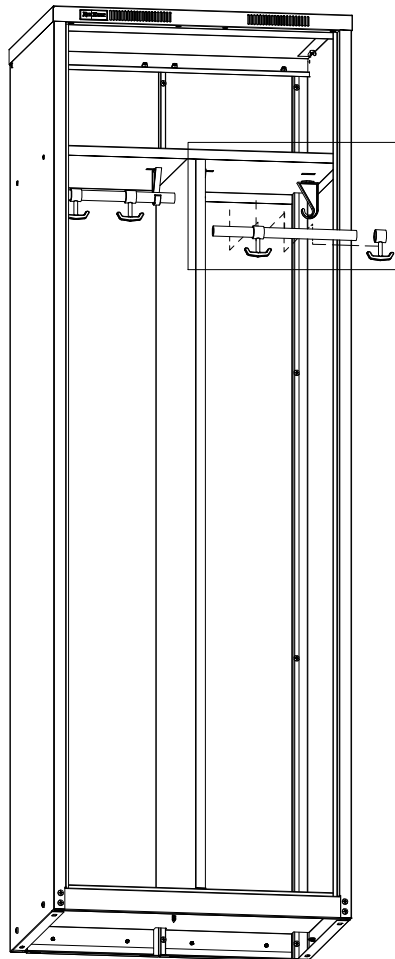

Крючок
пластмассовый
односторонний

Крючок
пластмассовый
двухсторонний

Перекладина

9

-  4 шт. Втулка
-  4 шт. Фиксатор направляющей

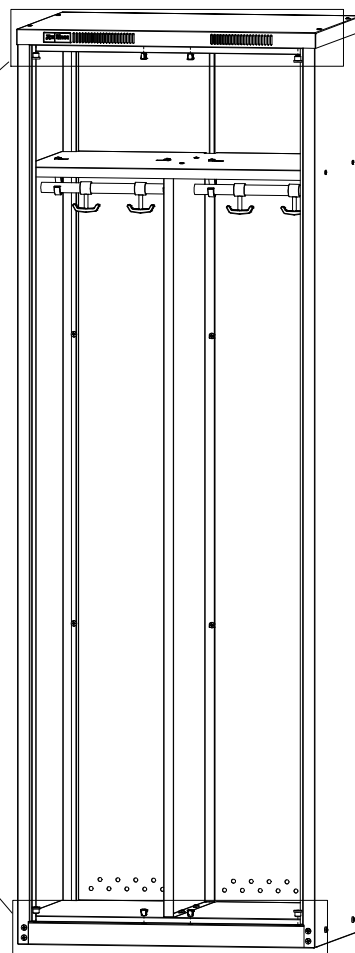
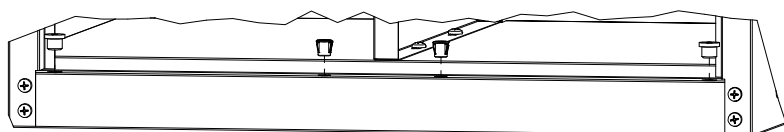
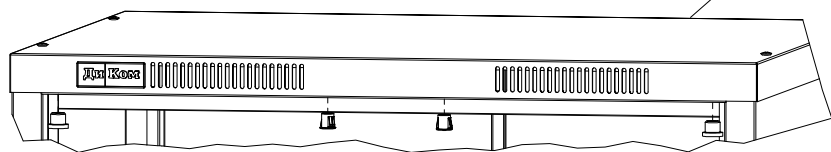

10

-  4 шт. Петля пластиковая
-  8 шт. Саморез 4,2x9,5
-  2 шт. Упор резиновый двухсторонний
-  2 шт. Фиксатор направляющей

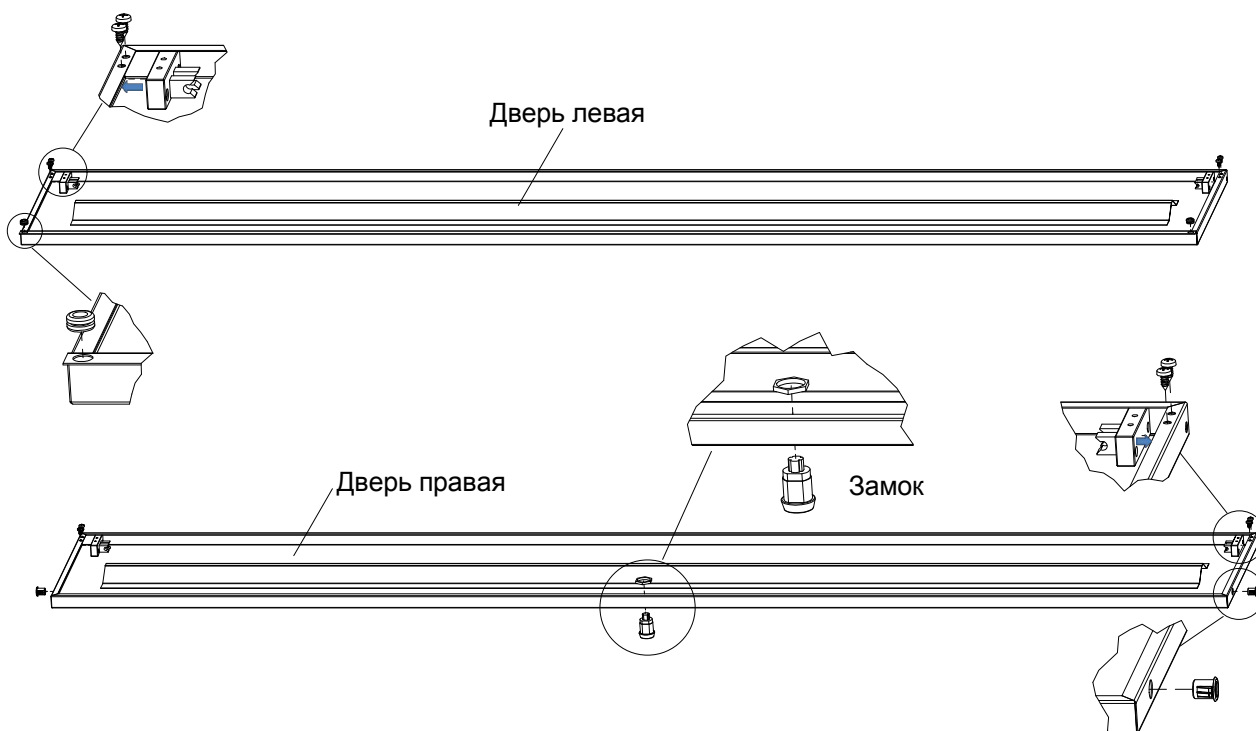

11

4 шт.
Ось

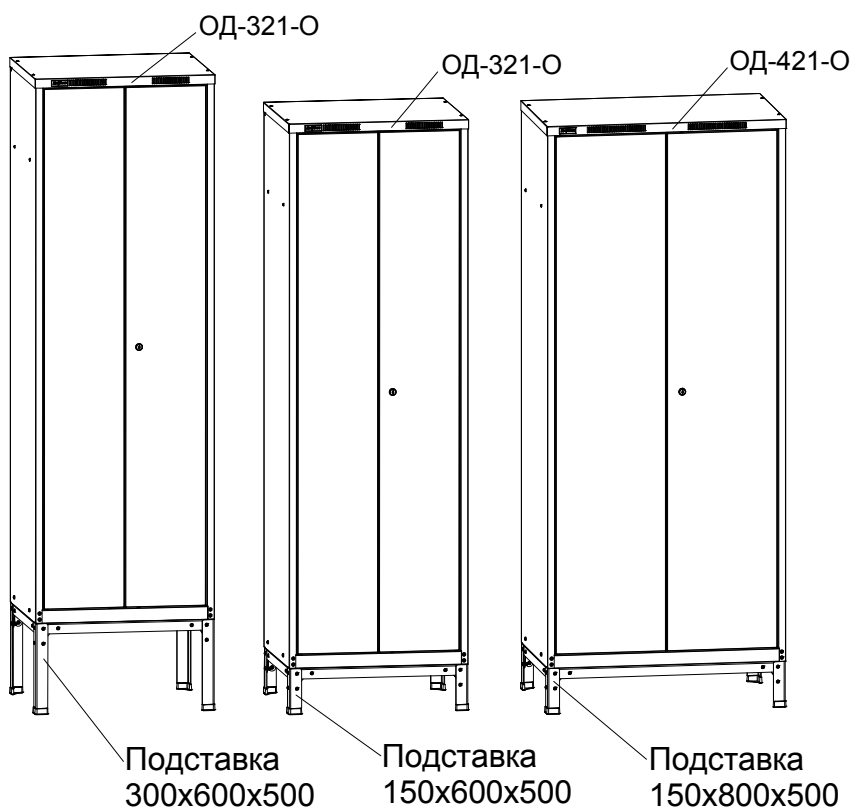
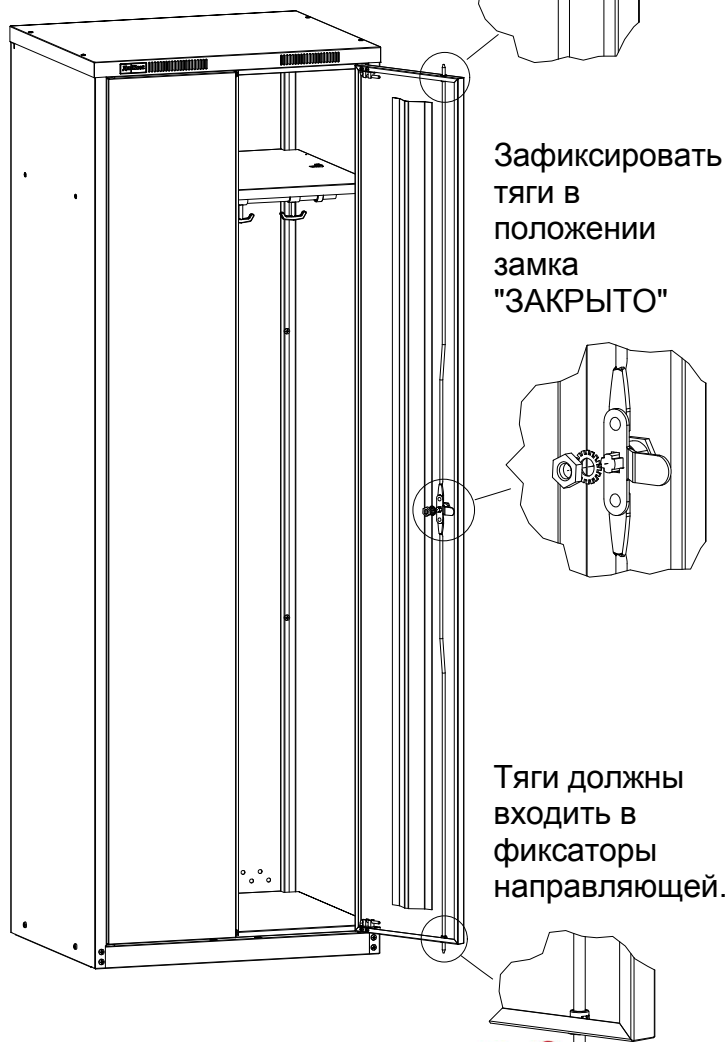

*** Примечание:**
Подставка приобретается
отдельно по желанию
Покупателя, имеет отдельную
упаковку и комплект крепежа.