

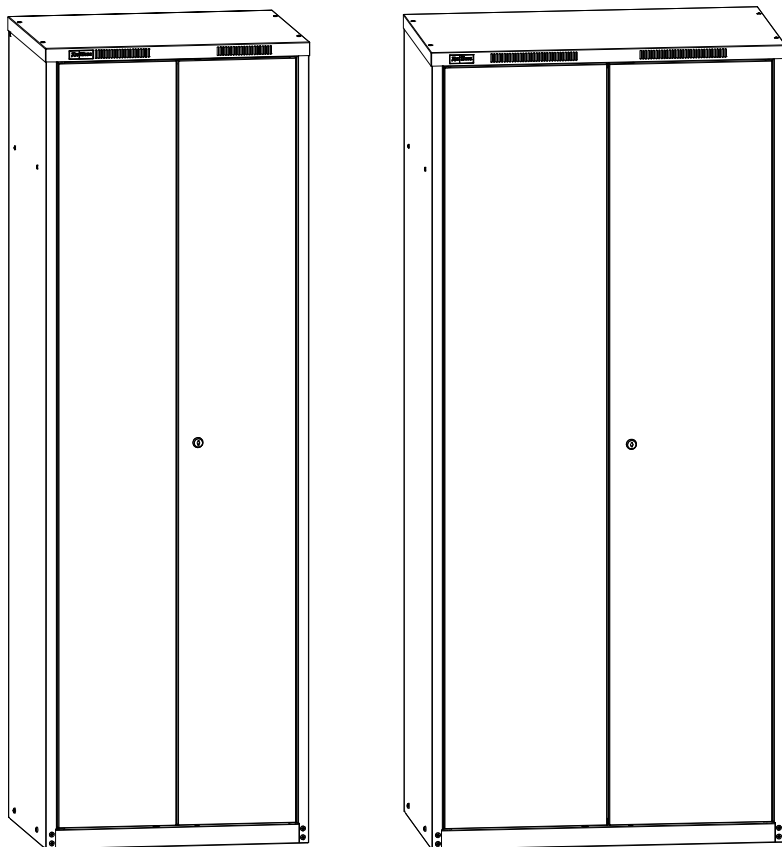







ШКАФЫ
ГАРДЕРОБНЫЕ
ОДШ-006

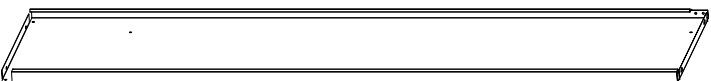
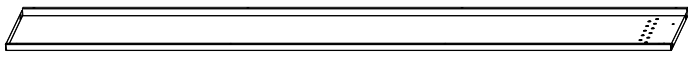
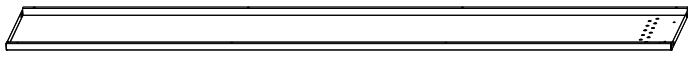

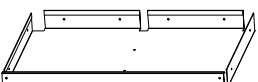
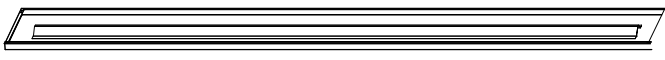
1. Комплект поставки (одно упаковочное место)

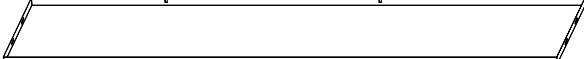
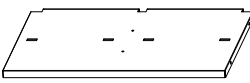
№	Наименование	Кол-во	Изображение
1	Стенка боковая левая	1	
2	Стенка боковая правая	1	
3	Стенка задняя левая	1	
4	Стенка задняя правая	1	
5	Крышка	1	
6	Днище	1	
7	Дверь левая	1	
8	Дверь правая	1	
9	Перегородка	1	
10	Полка	1	
11	Тяги в сборе	1	

№	Наименование	Кол-во	Изображение	№	Наименование	Кол-во	Изображение
12	Шильда "ДиКом"	1		20	Бирка для ключей	1	
13	Перекладина	2		21	Фиксатор направляющей	6	
14	Крючок пластмассовый односторонний	4		22	Упор резиновый двухсторонний	2	
15	Крючок пластмассовый двухсторонний	4		23	Саморез 5,5x16	26	
16	Петля пластиковая	4		24	Винт M4x10	10	
17	Ось	4		25	Гайка-барашек M4	10	
18	Втулка	4		26	Винт M6x12	4	
19	Замок "EURO-LOCKS"	1		17	Гайка M6	4	
				28	Шайба 6	4	
				29	Саморез 4,2x9,5	8	

Подставка*	1*		* в комплект поставки не входит, приобретается отдельно по желанию Покупателя. Имеет отдельную упаковку и комплект крепежа.
------------	----	---	---

2. Схема сборки



Внимание!

Сборку производить на месте эксплуатации шкафа.

1



4 шт.
Саморез
5,5x16

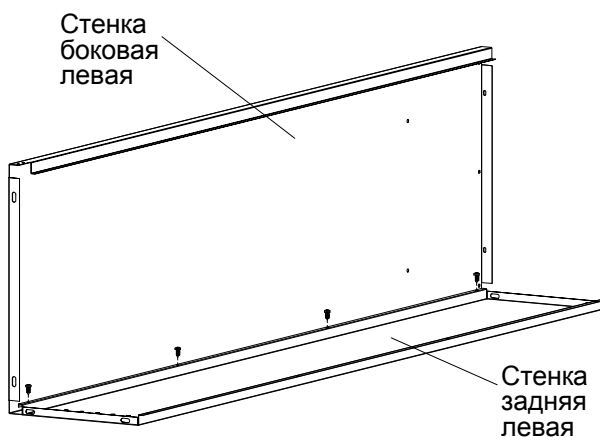

2



4 шт.
Саморез
5,5x16

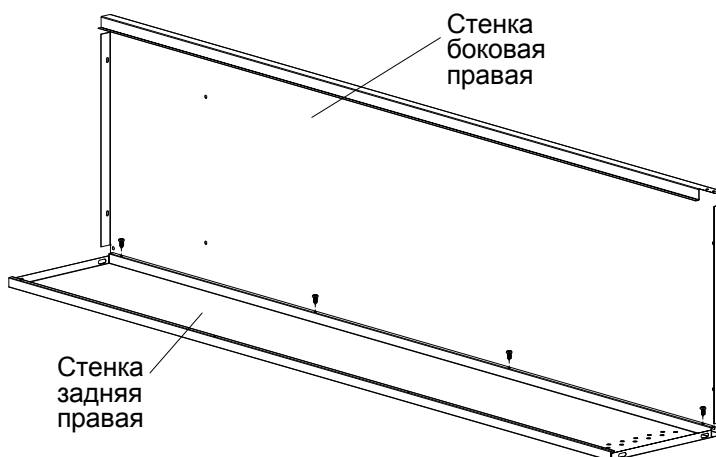

3



4 шт.
Саморез
5,5x16

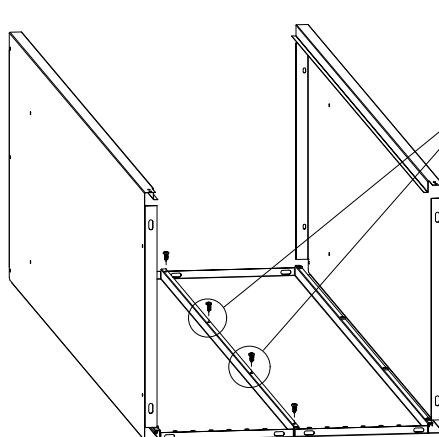

Два средних
винта-самореза
не закручивать
до упора.

4



4 шт.
Винт М4х10



4 шт.
Гайка-барашек
М4



4 шт.
Винт М6х12



4 шт.
Гайка М6



4 шт.
Шайба 6

Крышка

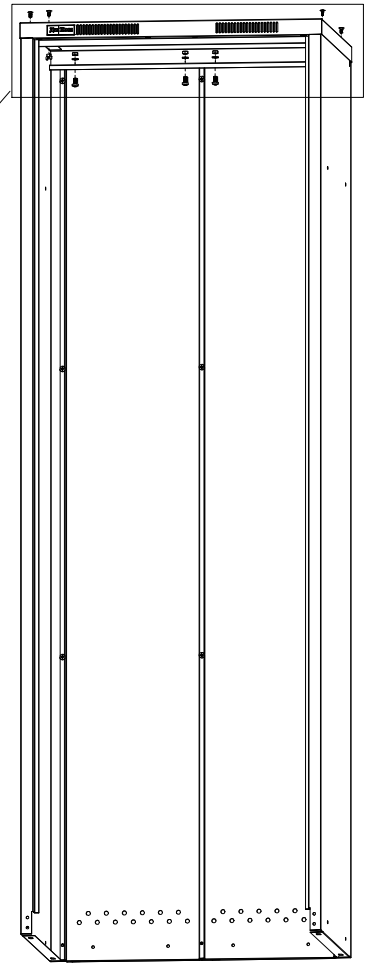
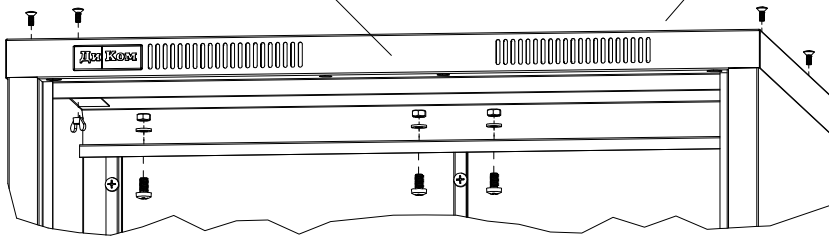

5



12 шт.
Саморез
5,5х16

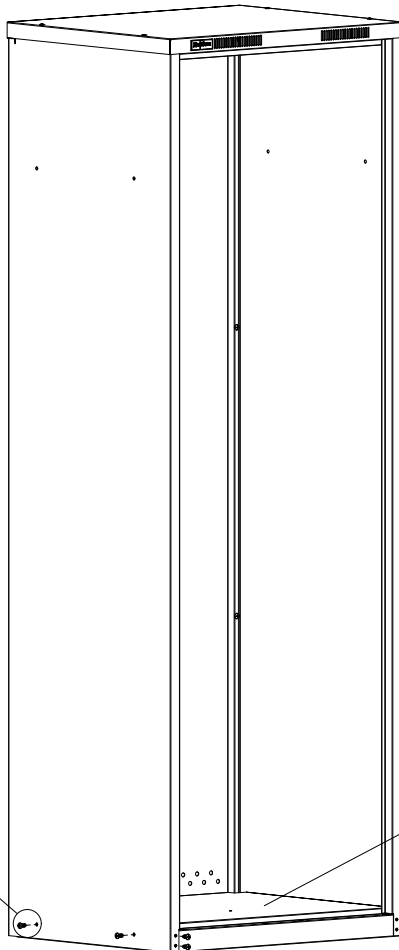

Днище

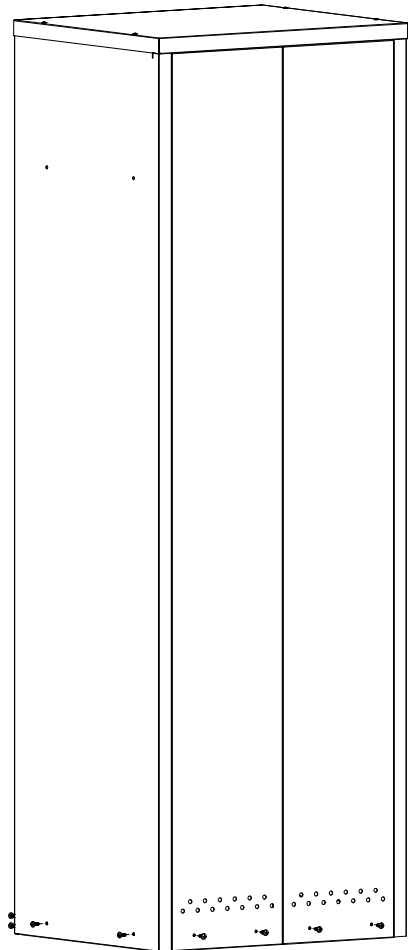

6



2 шт.
Саморез
5,5x16

Перегородка

Завести пазы
перегородки
под саморезы,
и затянуть
саморезы.

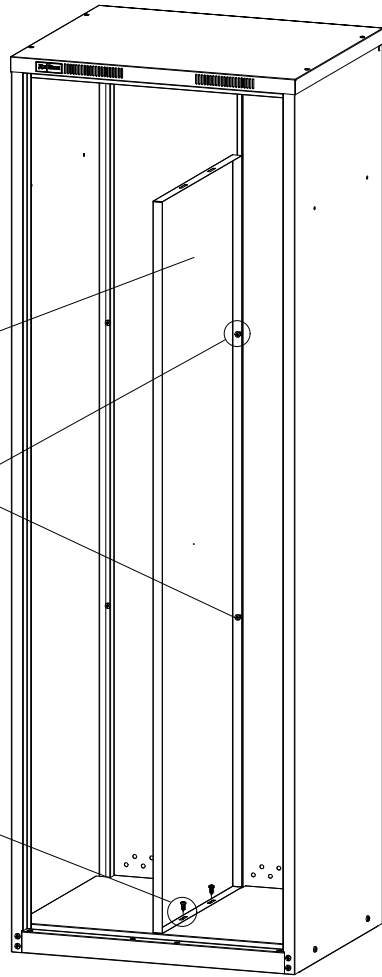
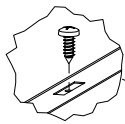

7



6 шт.
Винт М4х10



6 шт.
Гайка-барашек
М4

Полка

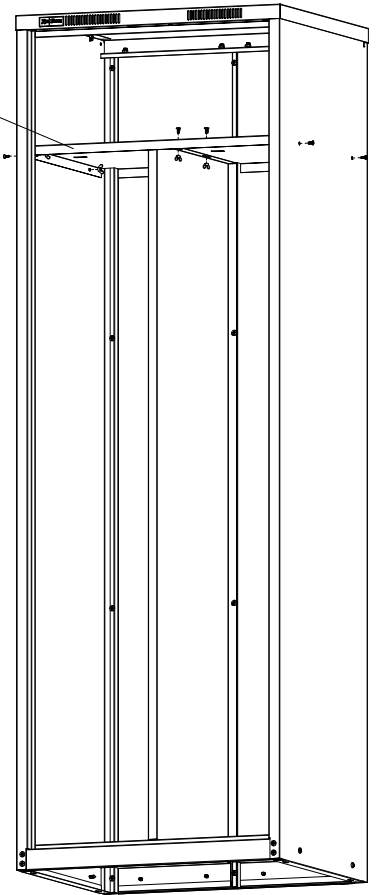

8

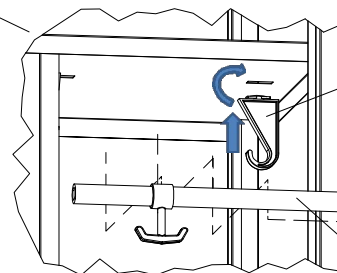
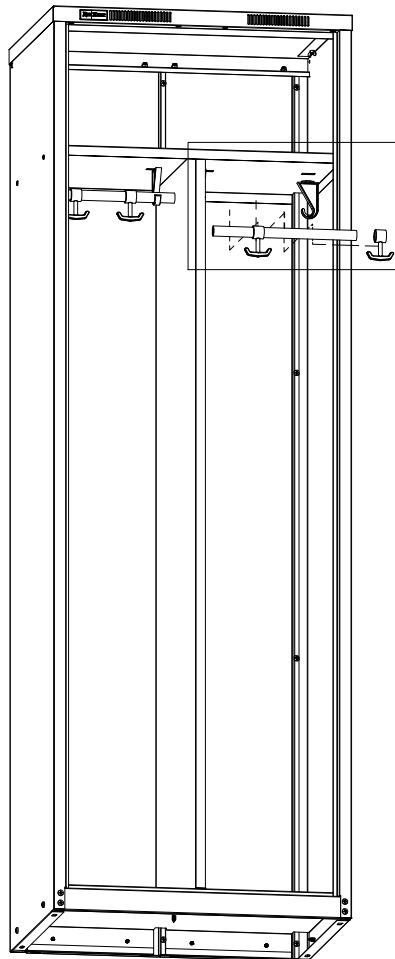

Крючок
пластмассовый
односторонний

Крючок
пластмассовый
двухсторонний

Перекладина

9

-  4 шт. Втулка
-  4 шт. Фиксатор направляющей

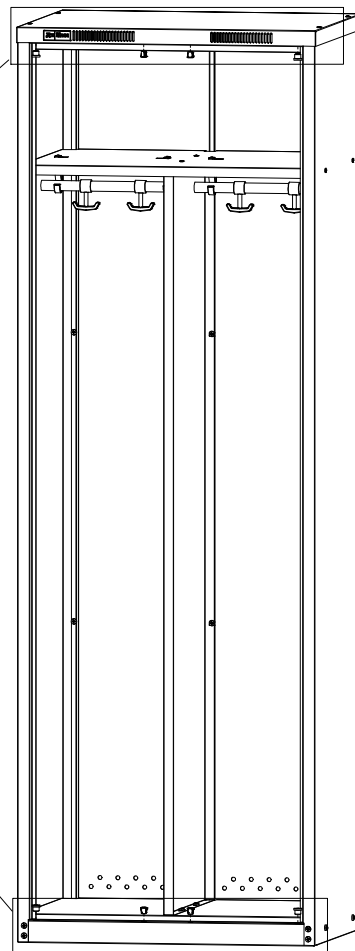
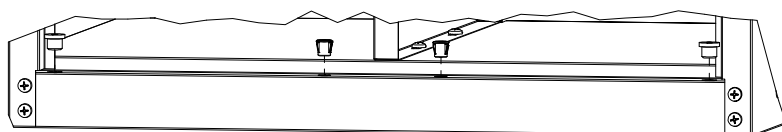
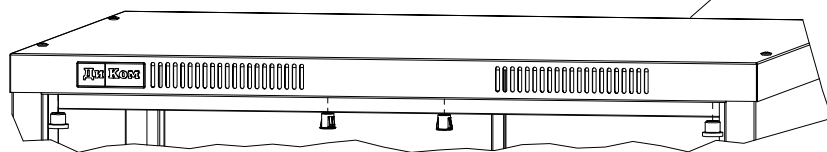

10

-  4 шт. Петля пластиковая
-  8 шт. Саморез 4,2x9,5
-  2 шт. Упор резиновый двухсторонний
-  2 шт. Фиксатор направляющей

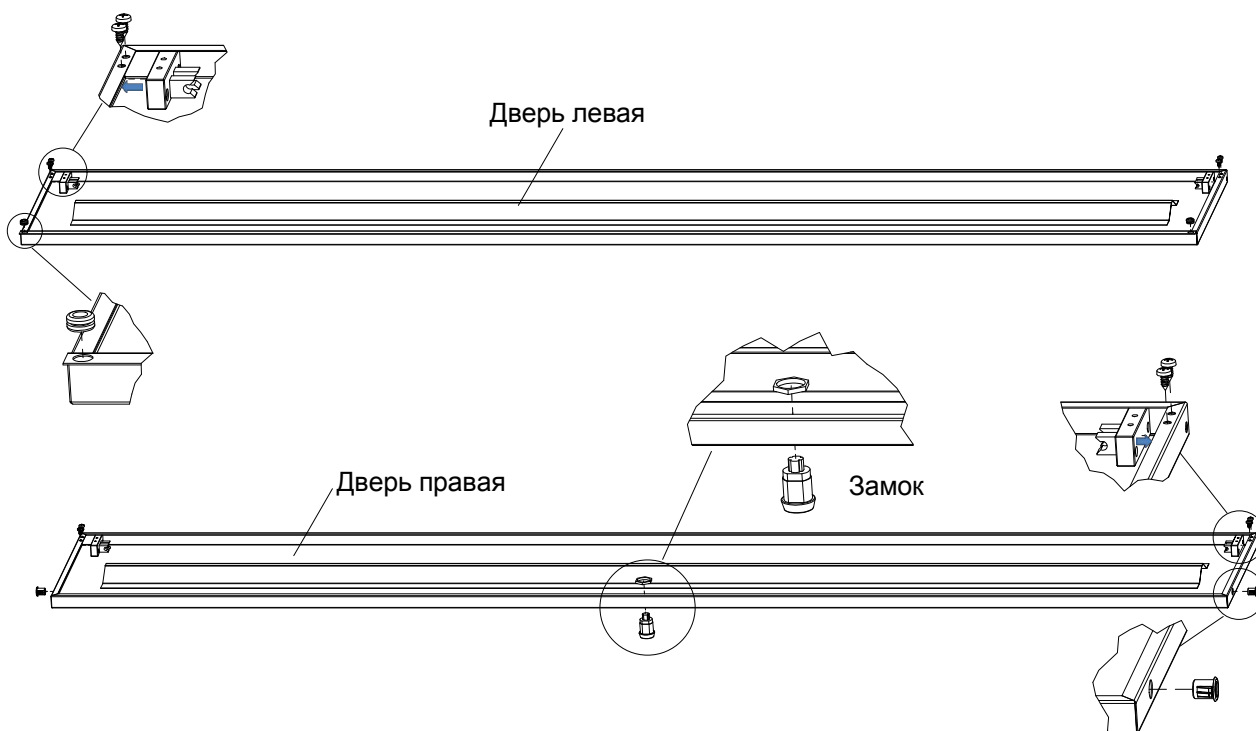

11



4 шт.
Ось

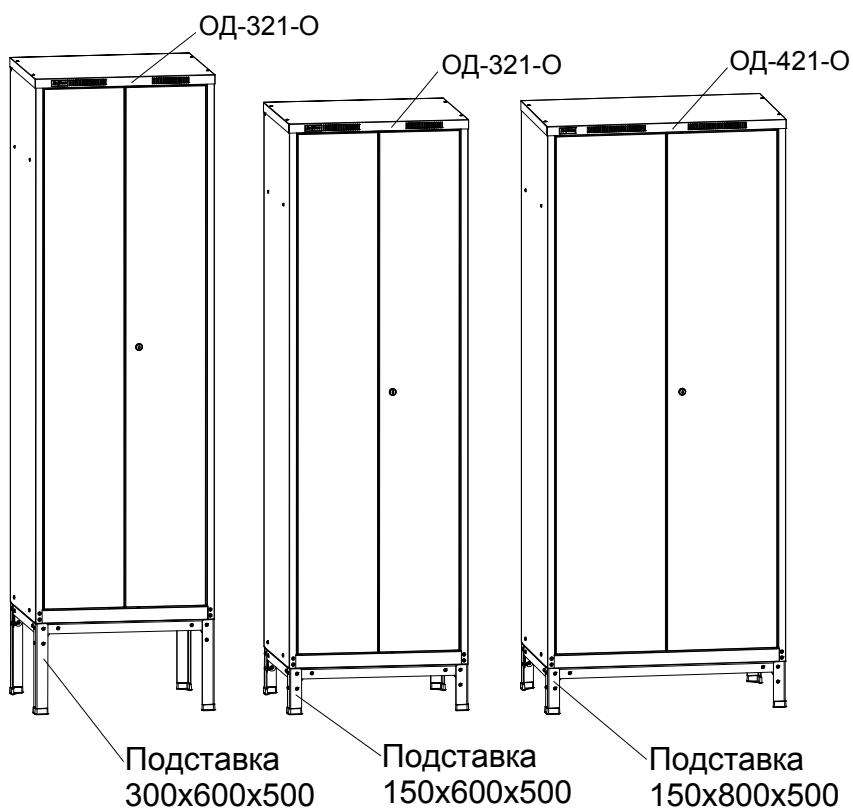
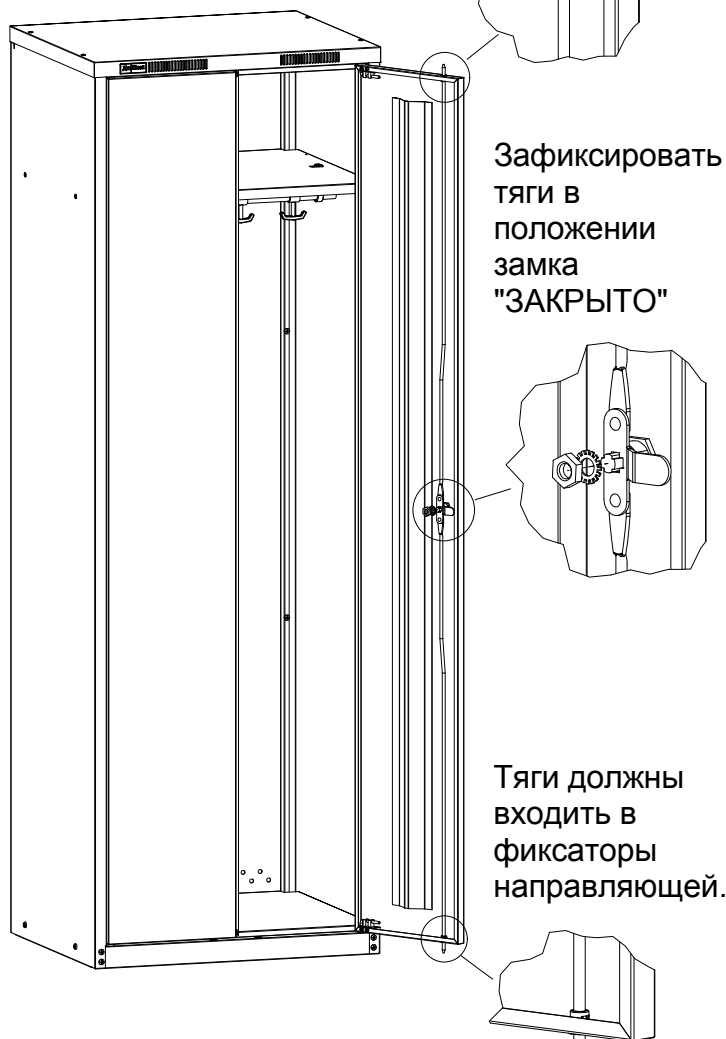

*** Примечание:**
Подставка приобретается
отдельно по желанию
Покупателя, имеет отдельную
упаковку и комплект крепежа.