

Шкаф гардеробный
ОДШ-007

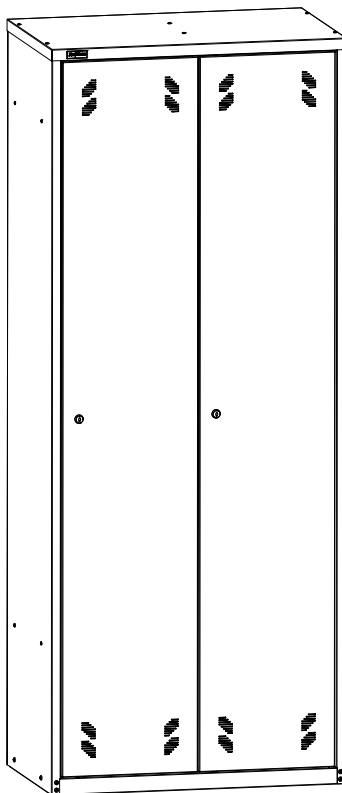

1. Комплект поставки (два упаковочных места)

№	Наименование	Кол-во	Изображение				
1	Стенка боковая левая	1					
2	Стенка боковая правая	1					
3	Стенка задняя левая	1					
4	Стенка задняя правая	1					
5	Крышка	1					
6	Днище	1					
7	Перегородка	1					
8	Полка верхняя большая	1					
9	Полка верхняя малая	1					
10	Полка нижняя большая	1					
11	Полка нижняя малая	1					
12	Перегородка малая	2					
13	Дверь	2					
14	Тяги в сборе	2					
№	Наименование	Кол-во	Изображение	№	Наименование	Кол-во	Изображение
15	Шильда "ДиКом"	1		23	Бирка для ключей	2	
16	Перекладина	2		24	Фиксатор направляющей	8	
17	Крючок пластмассовый односторонний	4		25	Демпфер самоклеющийся	4	
18	Крючок пластмассовый двусторонний	4		26	Саморез 5,5x16	26	
19	Петля пластиковая	4		27	Винт М4x10	26	
20	Ось	4		28	Гайка-барашек М4	26	
21	Втулка	4		29	Винт М6x12	4	
22	Замок "EURO-LOCKS"	2		30	Гайка М6	4	
				31	Шайба 6	4	
				32	Винт-саморез 4,2x9,5	8	
Подставка*	1*		* В комплект поставки не входит, приобретается отдельно по желанию Покупателя. Имеет отдельную упаковку и комплект крепежа.				

2. Схема сборки



Внимание!

Сборку производить на месте эксплуатации шкафа.

1



8 шт.
Саморез
5,5x16

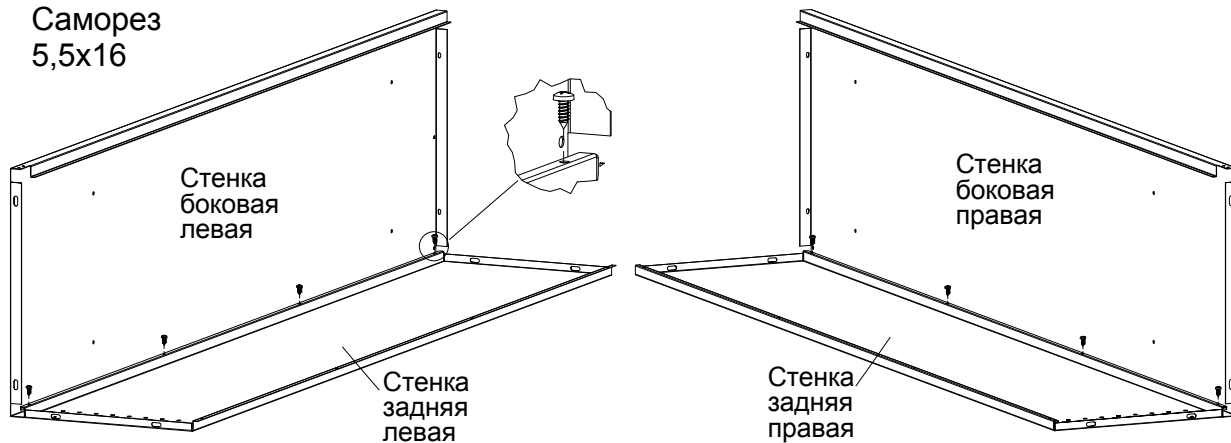

2



4 шт.
Саморез
5,5x16

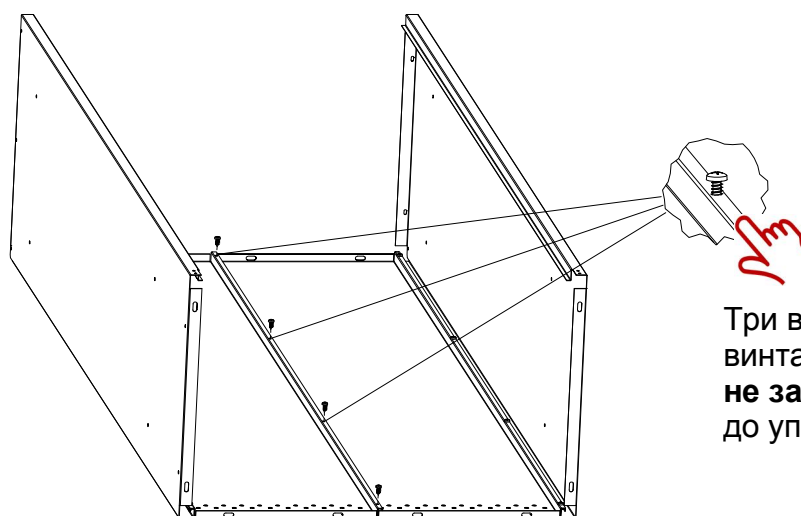

3



4 шт.
Винт М4х10



4 шт.
Гайка-барашек
М4



4 шт.
Винт М6х12



4 шт.
Гайка М6



4 шт.
Шайба 6

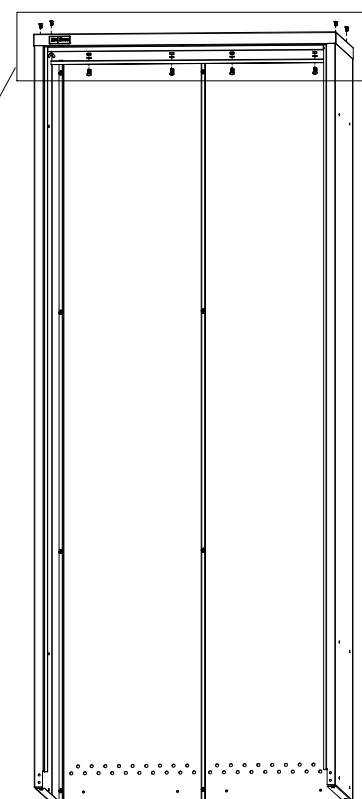
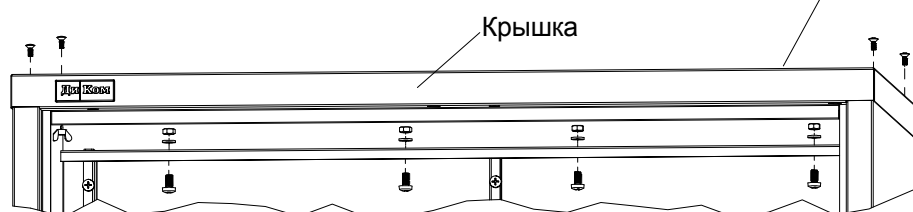

4



12 шт.
Саморез
5,5x16

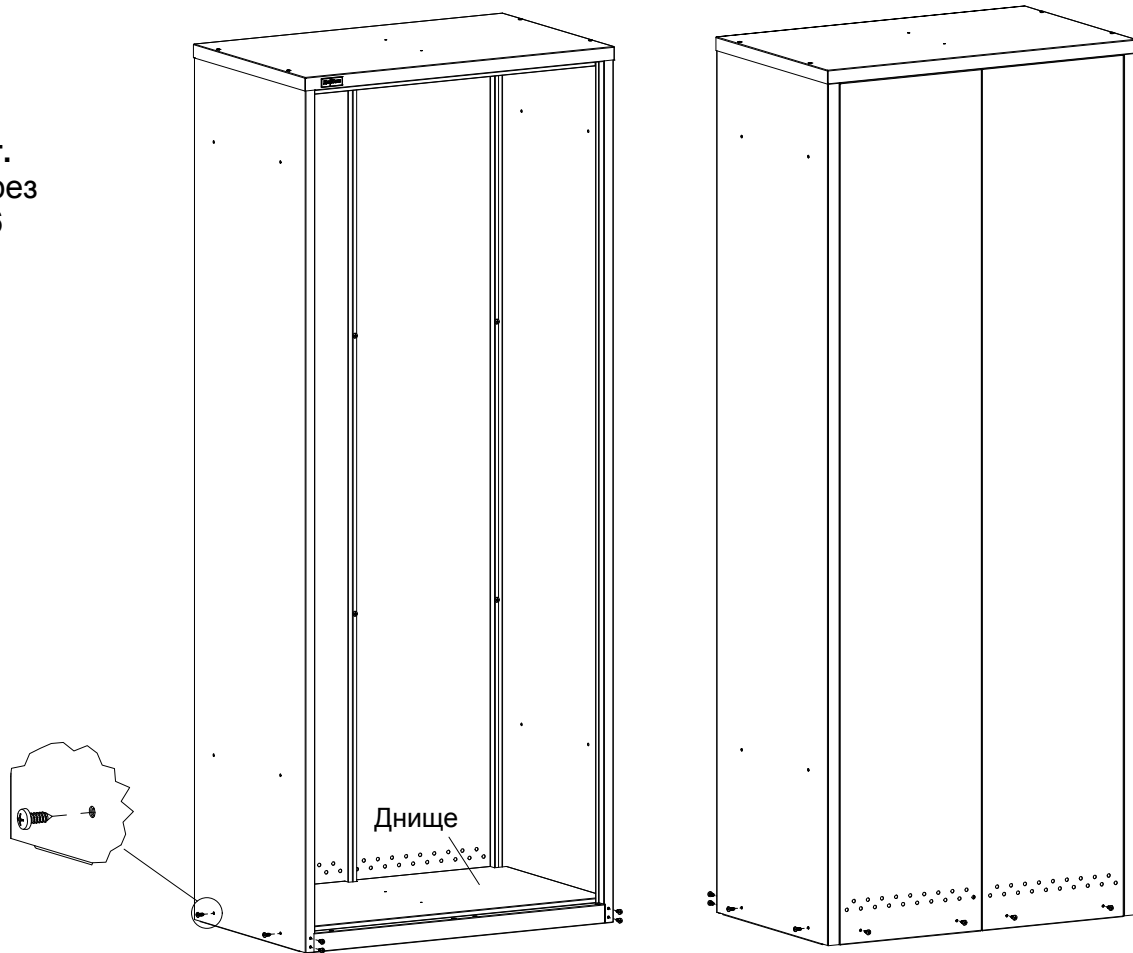

5



2 шт.
Винт М4х10



2 шт.
Гайка-барашек
М4



2 шт.
Саморез 5,5x16

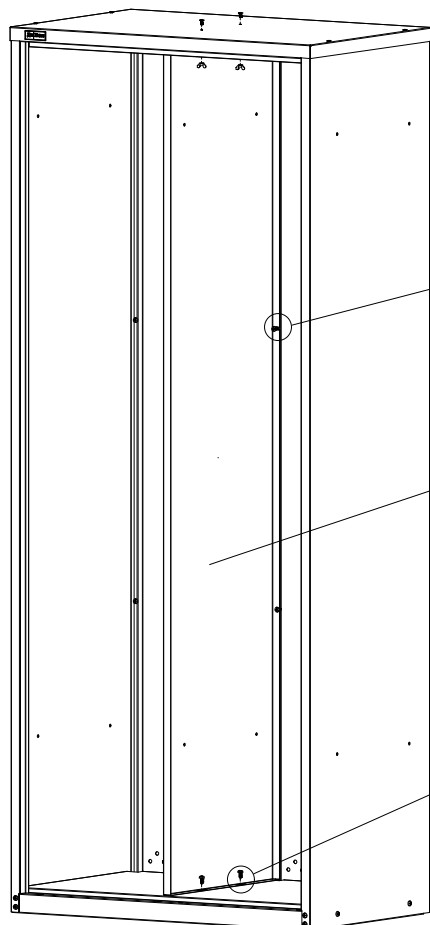

Завести пазы
перегородки
под саморезы,
и затянуть
саморезы.

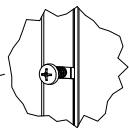

Перегородка

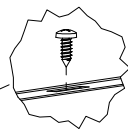

6



12 шт.
Винт М4х10



12 шт.
Гайка-барашек
М4

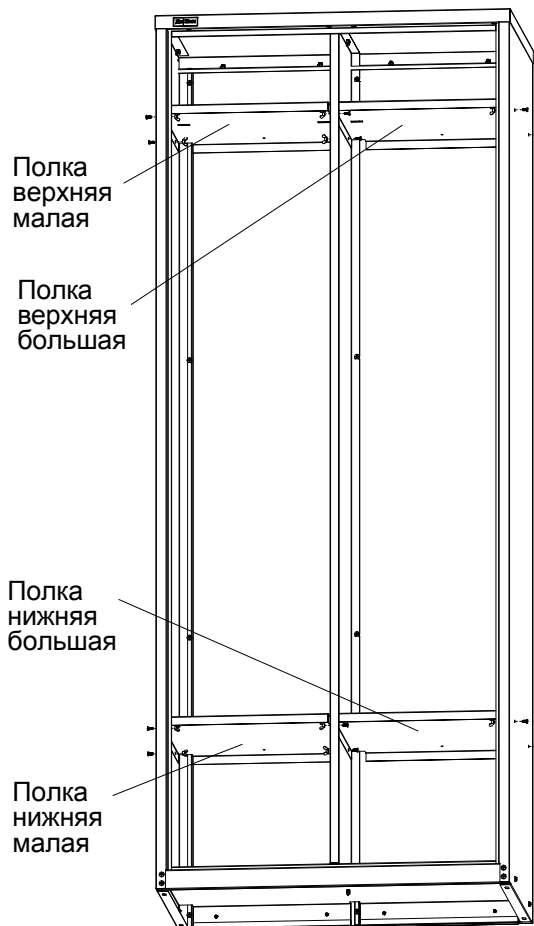

Полка
верхняя
малая

Полка
верхняя
большая

Полка
нижняя
большая

Полка
нижняя
малая

7

8 шт.
Винт M4x10

8 шт.
Гайка-барашек
M4

Перегорodka
малая

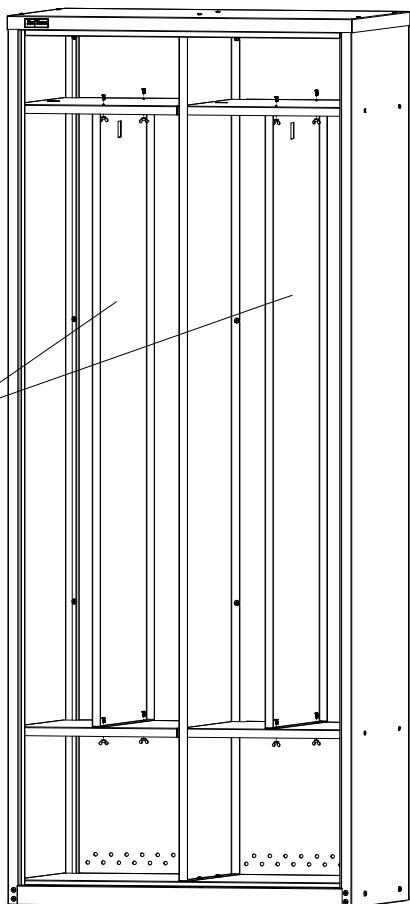

8

4 шт.
Втулка

4 шт.
Фиксатор
направляющей

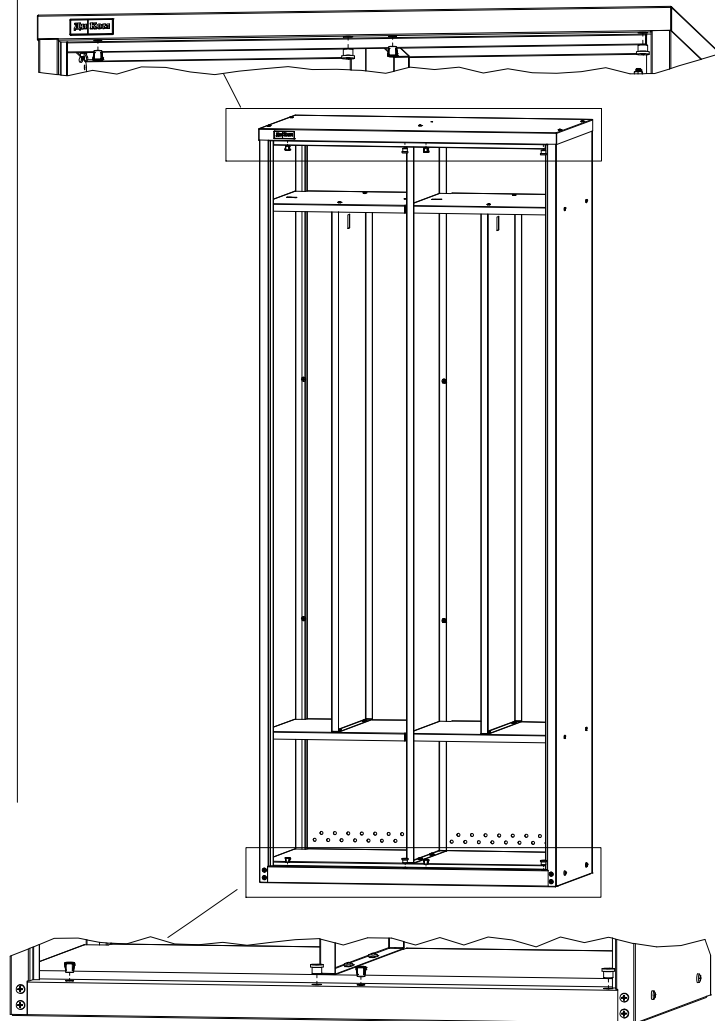

9

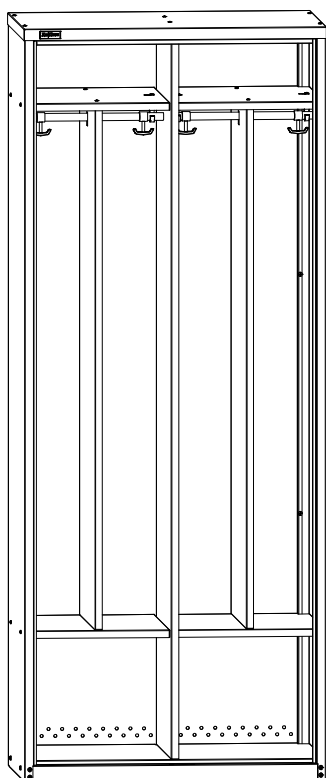

1



Крючок
пластмассовый
односторонний

2

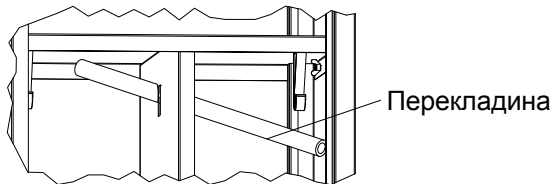

Перекладина

3

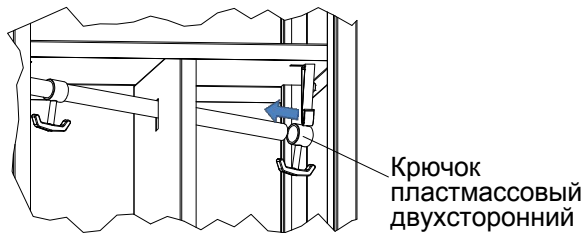

Крючок
пластмассовый
двухсторонний

4

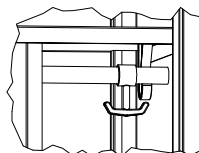

10

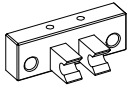

2 шт.
Петля
пластиковая



4 шт.
Саморез
4,2x9,5



2 шт.
Демпфер
самоклеющийся



2 шт.
Фиксатор
направляющей

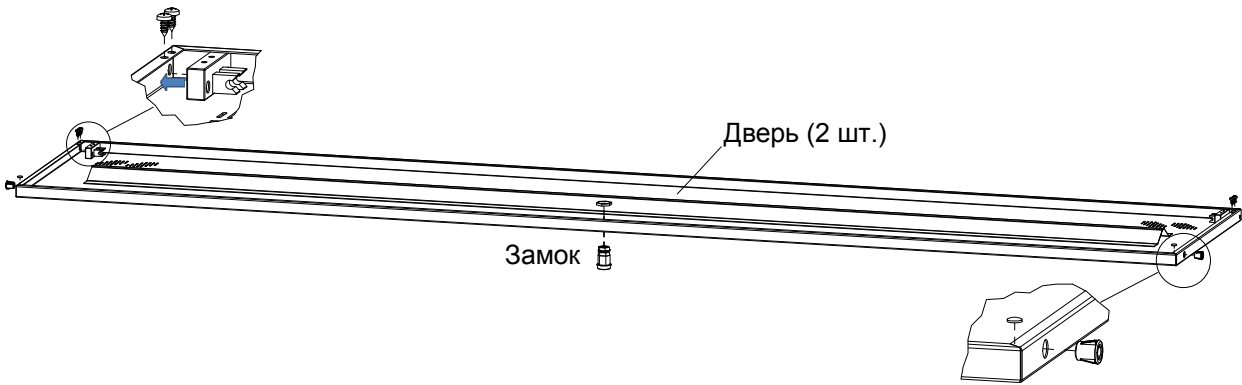

11

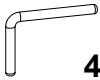

4 шт.
Петля
пластиковая

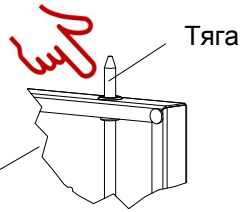

Тяга

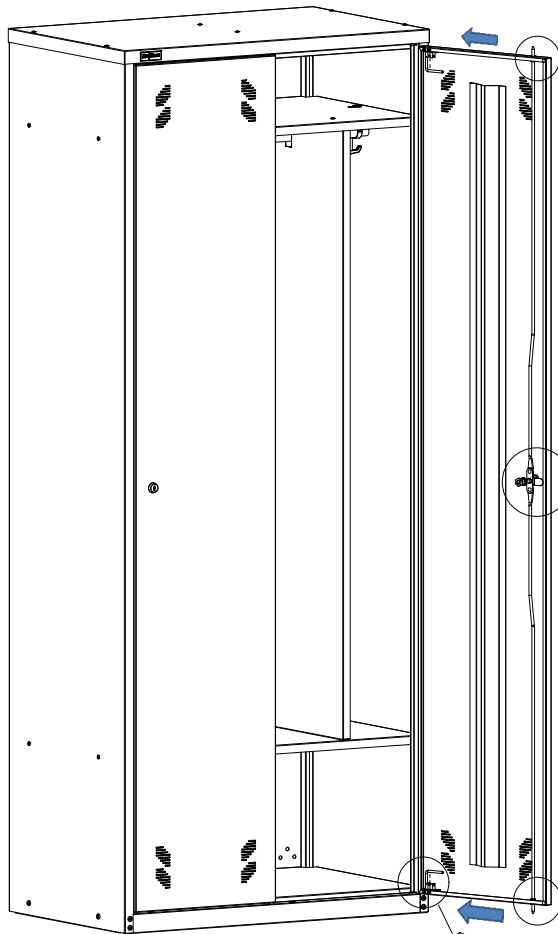

Зафиксировать
тяги в
положении
замка
"ЗАКРЫТО"

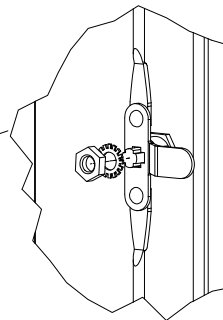

Тяги должны
входить в
фиксаторы
направляющей

