

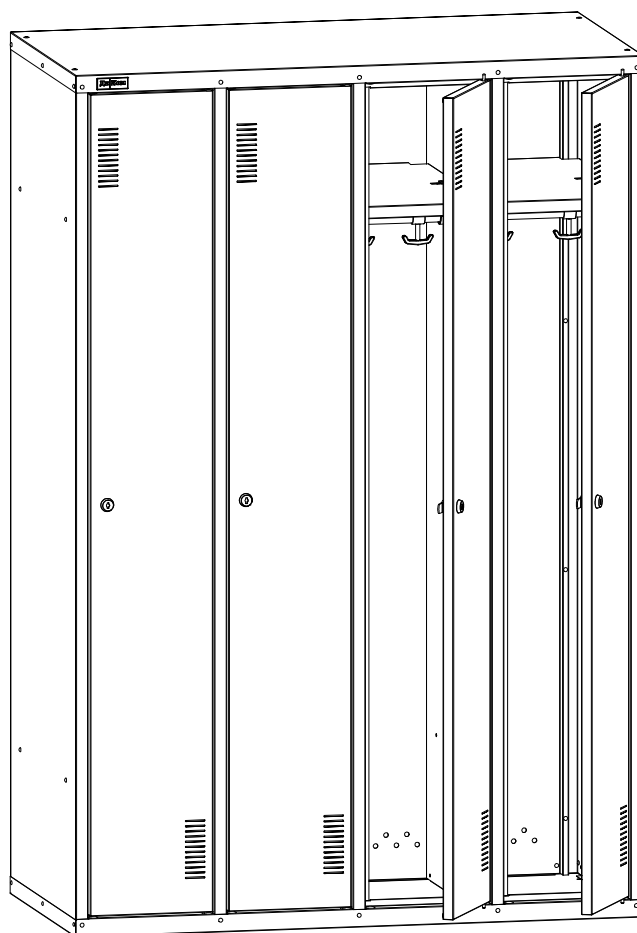

# Шкаф гардеробный ОД-010

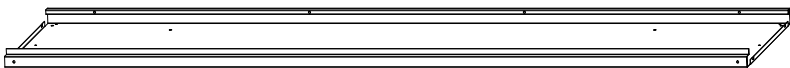
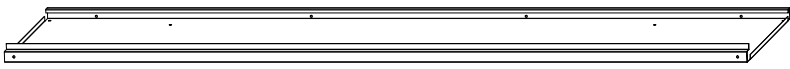
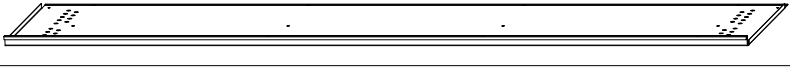

# 1. Комплект поставки (два упаковочных места (двери отдельно))

№	Наименование	Кол-во	Изображение
1	Стенка боковая	2	
2	Перегородка	1	
3	Стенка задняя	2	
4	Перегородка малая	2	
5	Дно	1	
6	Крышка	1	
7	Дверь	4	
8	Полка большая	1	
9	Полка малая	3	

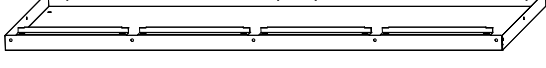
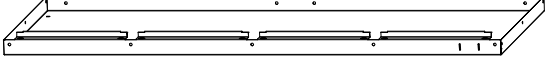
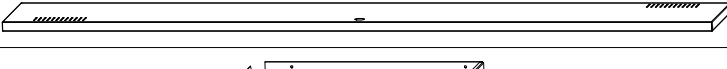
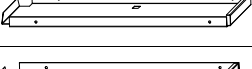
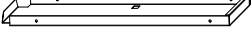
№	Наименование	Кол.	Изображение	№	Наименование	Кол.	Изображение
10	Крючок пластмассовый односторонний	8		18	Ось	8	
11	Крючок пластмассовый двухсторонний	8		19	Заглушка 12	8	
12	Перекладина	4		20	Заглушка 7	4	
13	Шильда "ДиКом"	1		21	Демпфер самоклеющийся	8	
14	Замок "EURO-LOCKS"	4		22	Гайка-барашек M4	6	
15	Бирка для ключей	4		23	Винт M4x10	6	
16	Петля пластиковая	8		24	Саморез 4,2x9,5	16	
17	Втулка	8		25	Шайба M4	4	
				26	Заклёпка 4x6	70	 условно

## Крышка съёмная наклонная\*

№	Наимен-е	Кол-во	Изображение	№	Наимен-е	Кол-во	Изображение
1	Стенка задняя	1		4	Корпус	1	
2	Стенка боковая левая	1		5	Заклёпка 4x6	17	
3	Стенка боковая правая	1		6	Шайба 5	4	

\* В комплект поставки не входит, приобретается отдельно по желанию Покупателя.

## Подставка СК \*

№	Наименование	Кол.	Изображение				
1)	Рама	1					
№	Наименование	Кол.	Изображение	№	Наименование	Кол.	Изображение
2)	Опора	2		5)	Винт М6х12	4	
3)	Угольник	4		6)	Винт М6х16	12	
4)	Опора пластмассовая	4		7)	Гайка М6	4	
				8)	Гайка самоконтр. М6	12	
				9)	Шайба 6	16	

Также по желанию Покупателя можно приобрести:

№	Наимен-е	Кол-во	Изображение				
1)	Полка нижняя большая * Полка нижняя малая *	1* 3*					
№	Наимен-е	Кол.	Изображение	№	Наимен-е	Кол.	Изображение
2)	Скамейка 800 *	1*		3)	Подставка-скамейка *	1*	

\* В комплект поставки не входит, приобретается отдельно по желанию Покупателя.

## 2. Схема сборки



### Внимание!

Сборку производить на месте эксплуатации шкафа.

# 1



8 шт.  
Заклёпка 4x6

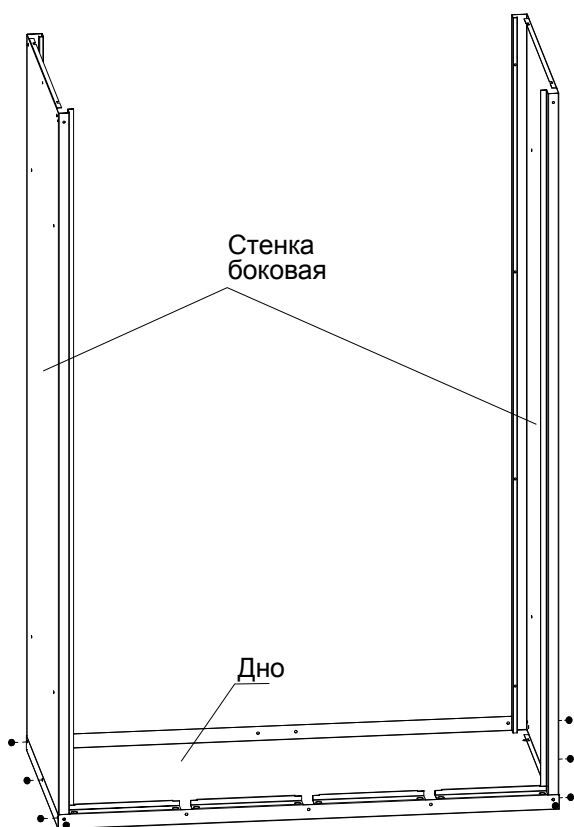

# 2



1 шт.  
Заклёпка 4x6

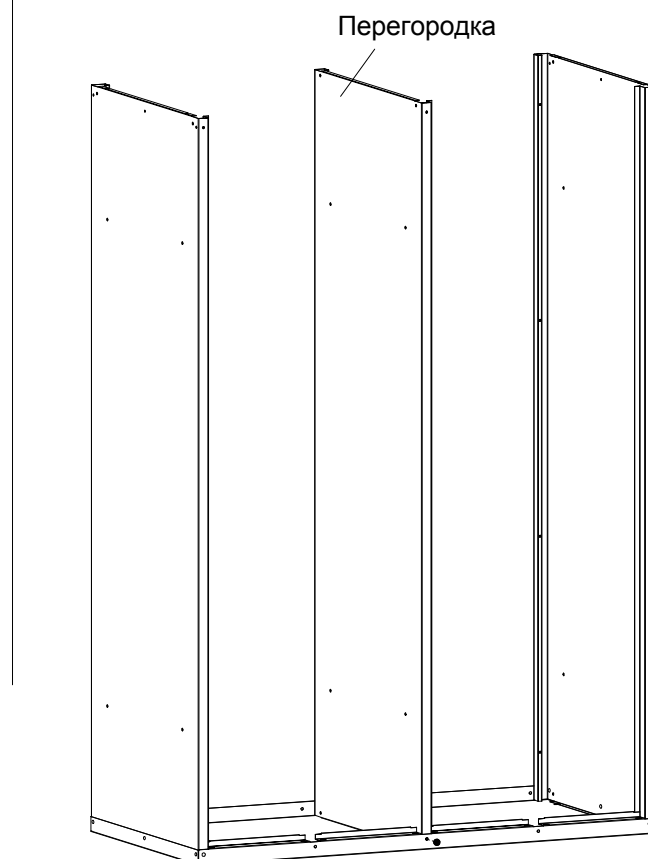

# 3



6 шт.  
Заклёпка 4x6

Стенка задняя

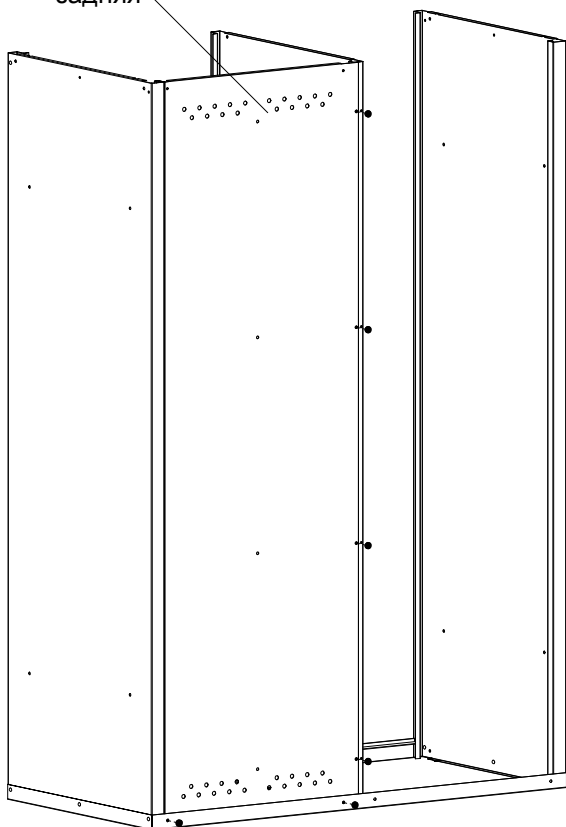

6 шт.  
Заклёпка 4x6

Стенка задняя

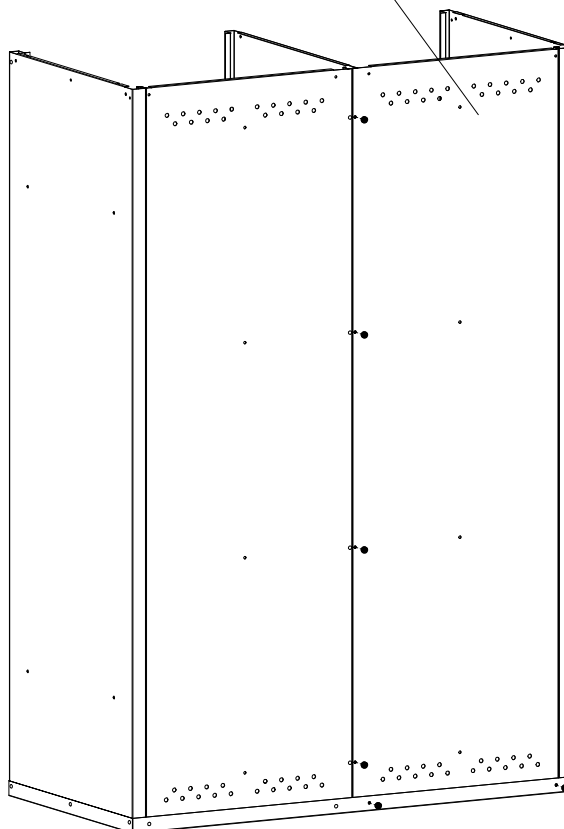

# 4



2 шт.  
Заклёпка 4x6

Перегорodka малая

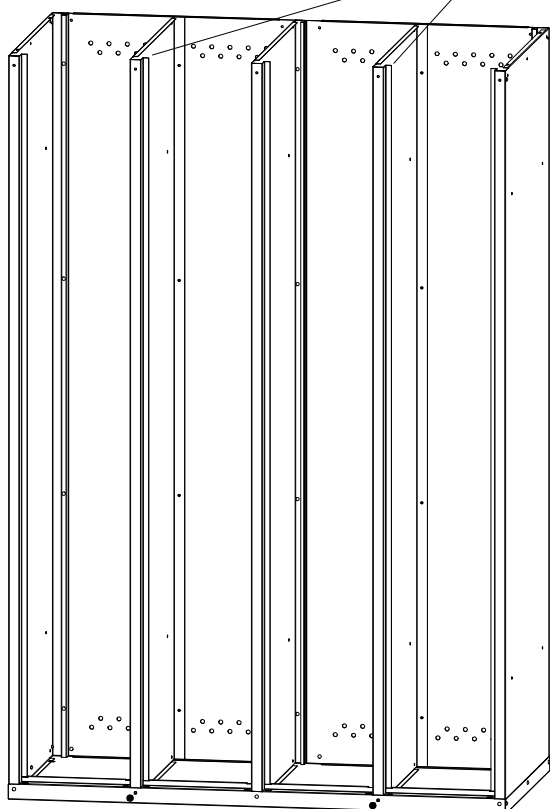

8 шт.  
Заклёпка 4x6

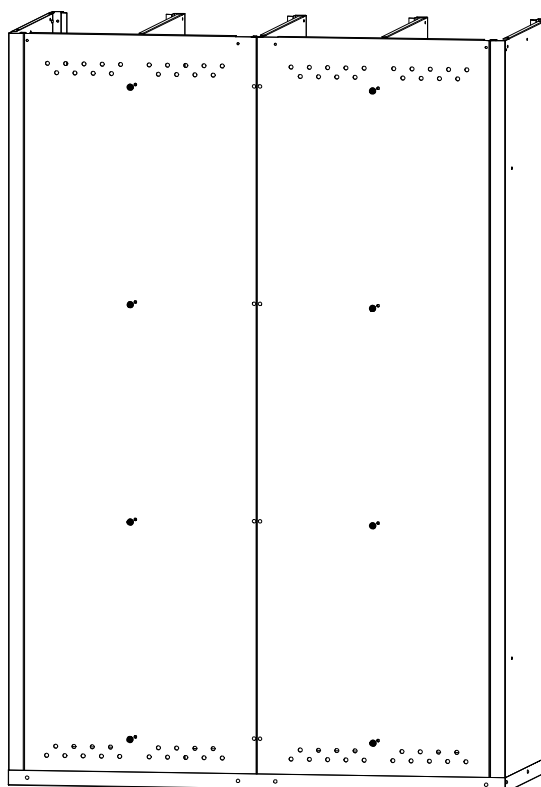

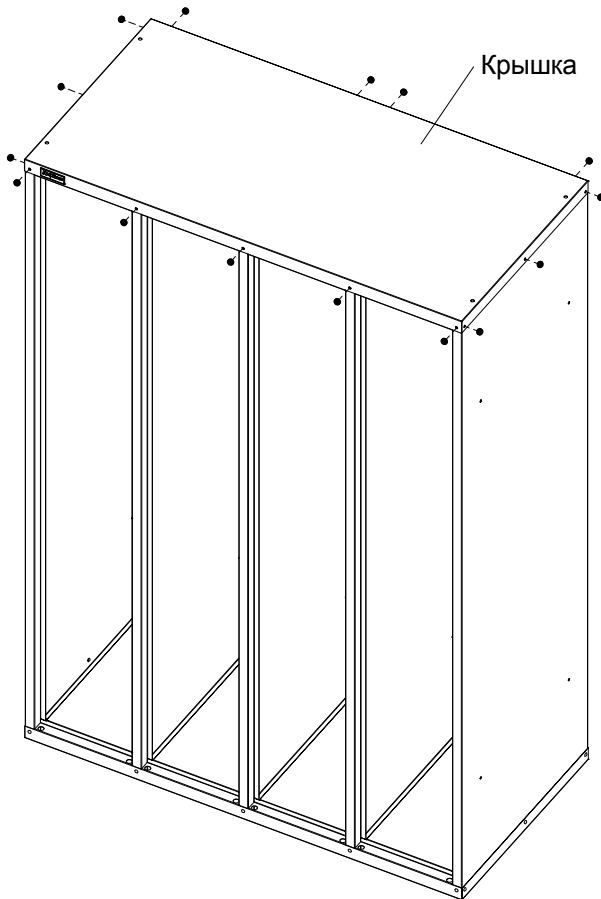
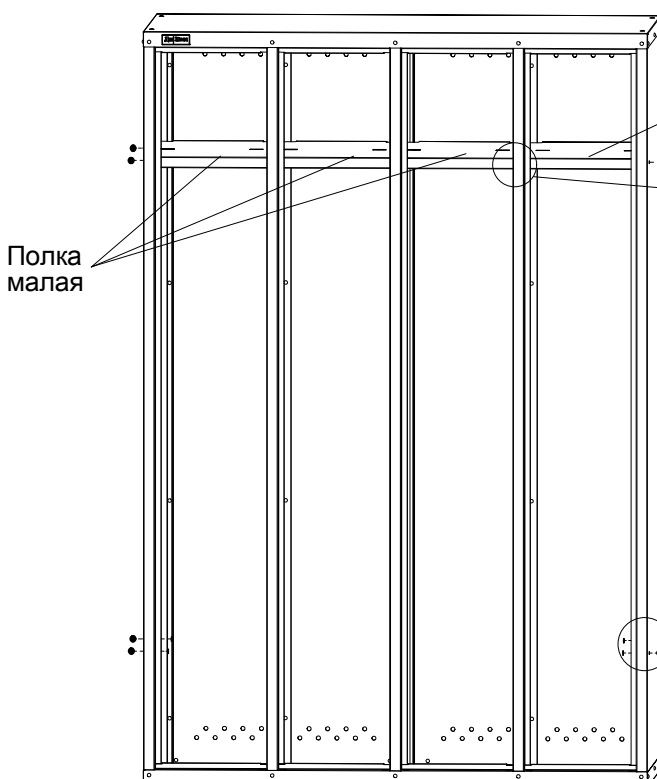
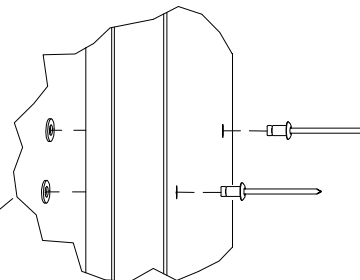
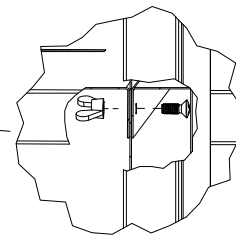
**5****15 шт.**  
Заклёпка 4x6**6****\* При наличии крышки съёмной наклонной - крепить её через отверстия в крышке до установки полок!****4 шт.**  
Заглушка 7**7****8 шт.**  
Заклёпка 4x6**4 шт.**  
Шайба 4**6 шт.**  
Винт М4х10**6 шт.**  
Гайка-барашек М4Полка  
большаяПолка  
малая**\* При наличии полок нижних - крепить их к стенкам боковым заклёпками 4x6 (4шт.), между собой - заклёпками 4x8 (6 шт.) - входят в комплект полок нижних.**

# 8



8 шт.  
Втулка



8 шт.  
Заглушка 12

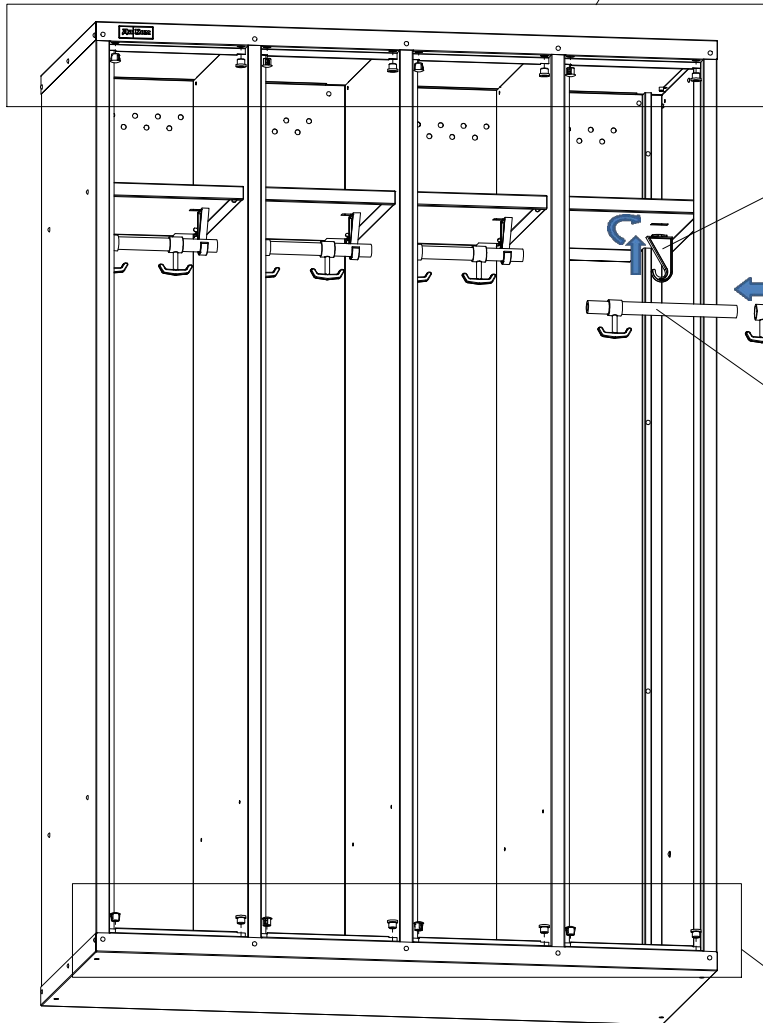
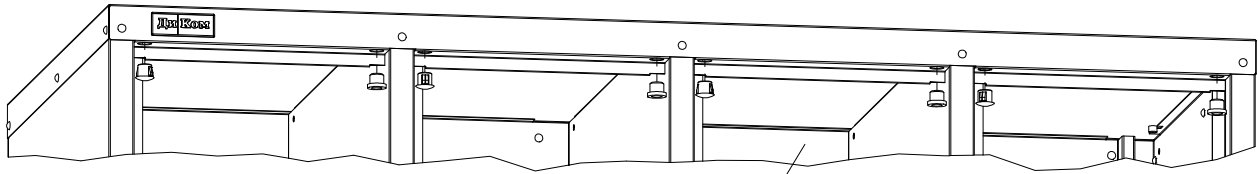

Крючок  
пластмассовый  
односторонний

Крючок  
пластмассовый  
двухсторонний

Перекладина

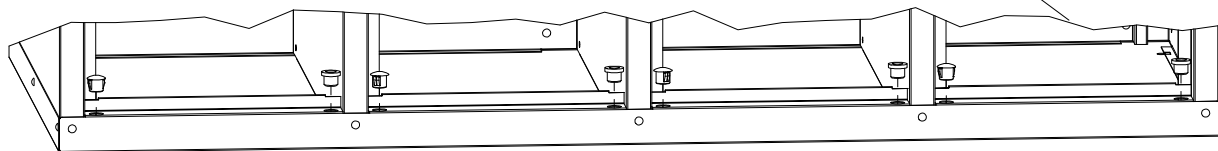

# 9



8 шт.  
Демпфер  
самоклеющийся

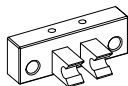

8 шт.  
Петля  
пластиковая



16 шт.  
Саморез  
4,2x9,5



4 шт.  
Замок

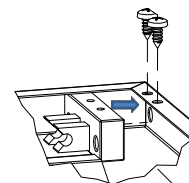

Дверь (4 шт.)

Замок

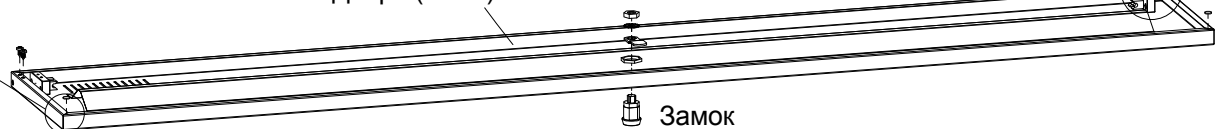

# 10

8 шт.  
Ось

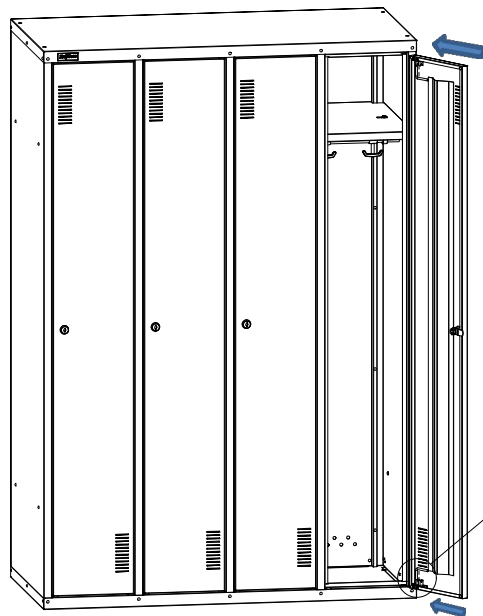

## Схема сборки Скамейки СК

12 шт.  
Винт М6х16

12 шт.  
Шайба 6

12 шт.  
Гайка самоконтр.  
М6

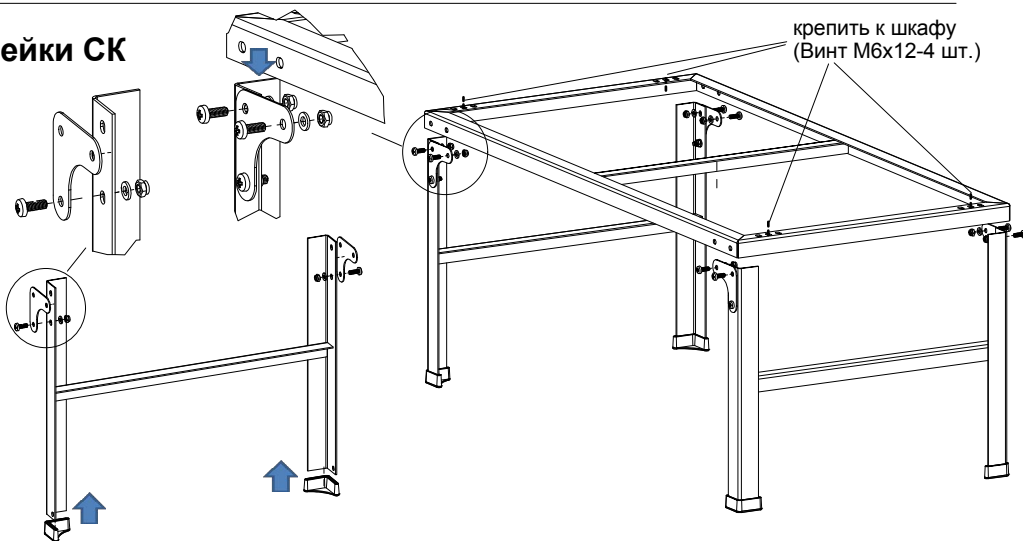

Крышка съёмная  
наклонная\*

## Схема сборки крышки съёмной наклонной

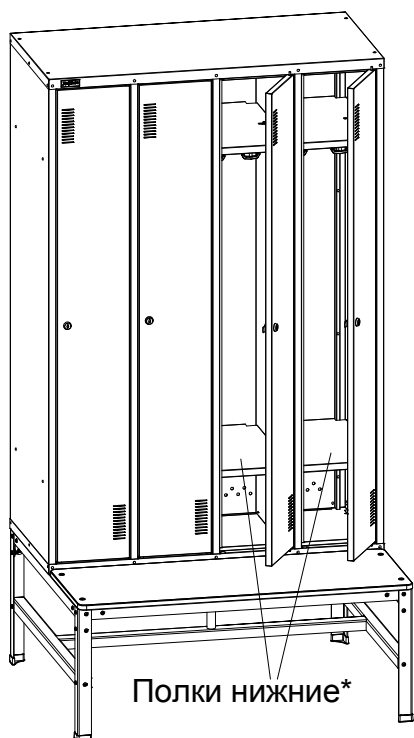
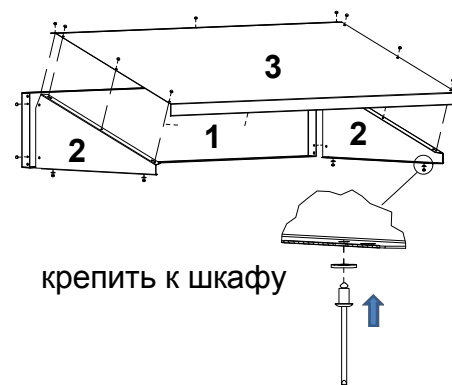

Скамейка-подставка ОД-247\*

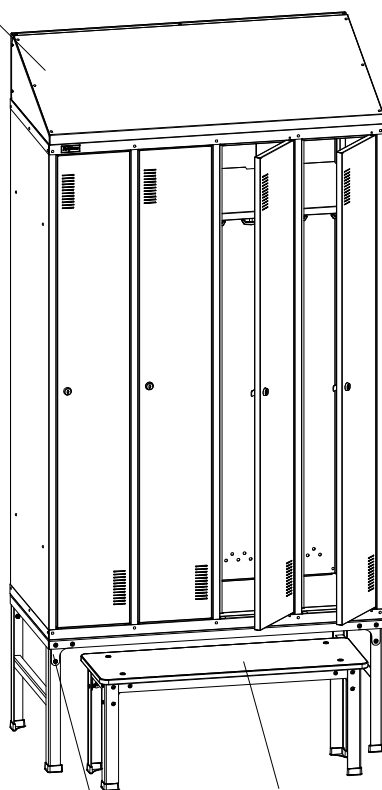

Подставка СК\*

Скамейка 800\*

Полки нижние\*

### \* Примечание:

Изделия приобретаются  
отдельно по желанию  
Покупателя, имеют отдельную  
упаковку и комплект крепежа.