

Шкаф гардеробный ОДШ-011

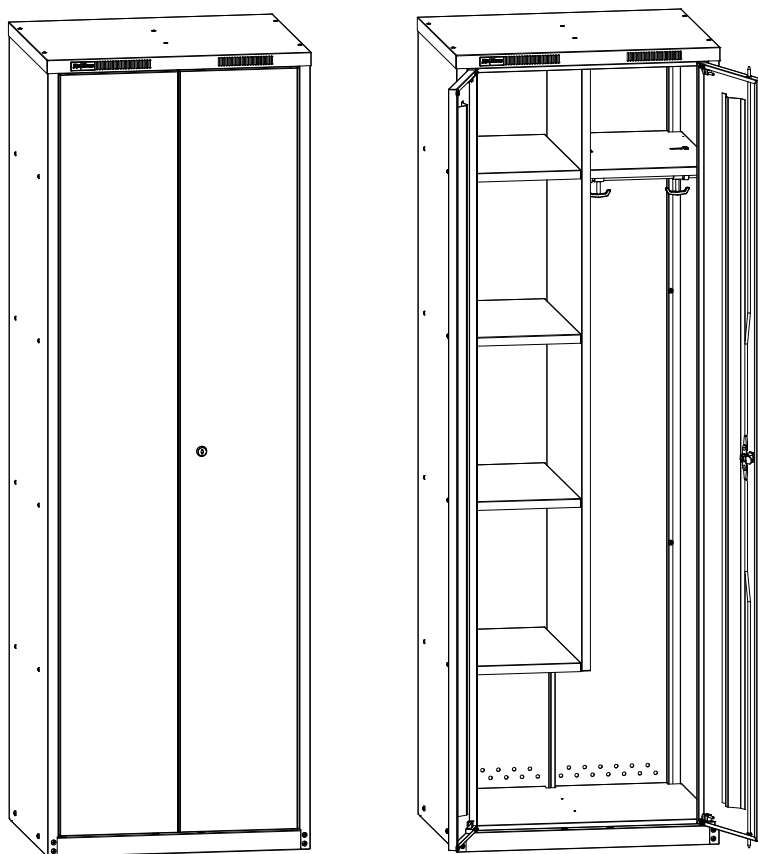

1. Общие сведения

Шкаф гардеробный модели ОДШ-011 разборный предназначен для размещения одежды,

конструкцию изделия, не ухудшающие его потребительские свойства. При этом возможны изменения характеристик и комплекта поставки.

2. Комплектация

2.1. ОДШ-011 Шкаф гардеробный

№	Наименование	Кол-во	Изображение				
1)	Стенка боковая левая	1					
2)	Стенка боковая правая	1					
3)	Стенка задняя левая	1					
4)	Стенка задняя правая	1					
5)	Перегородка	1					
6)	Дверь левая	1					
7)	Дверь правая	1					
8)	Тяги	1					
9)	Перекладина	1					
8)	Крышка	1		18)	Бирка для ключей	1	
9)	Днище	1		19)	Саморез 4,2x9,5	8	
10)	Полка	4		20)	Саморез 5,5x16	24	
11)	Полка правая	1		21)	Винт М4x10 потай.	24	
12)	Фиксатор направляющей	6		22)	Гайка-барашек М4	24	
13)	Упор резиновый двухсторонний	2		23)	Винт М6x12	4	
14)	Втулка	4		24)	Гайка М6	4	
15)	Ось	4		25)	Шайба 6	4	
16)	Петля пластиковая	4		25)	Крючок пластмассовый односторонний	2	
17)	Замок "EURO-LOCKS"	1		26)	Крючок пластмассовый двухсторонний	2	

3. ИНСТРУКЦИЯ ПО СБОРКЕ

3.1

4 шт.
Саморез
5,5x16

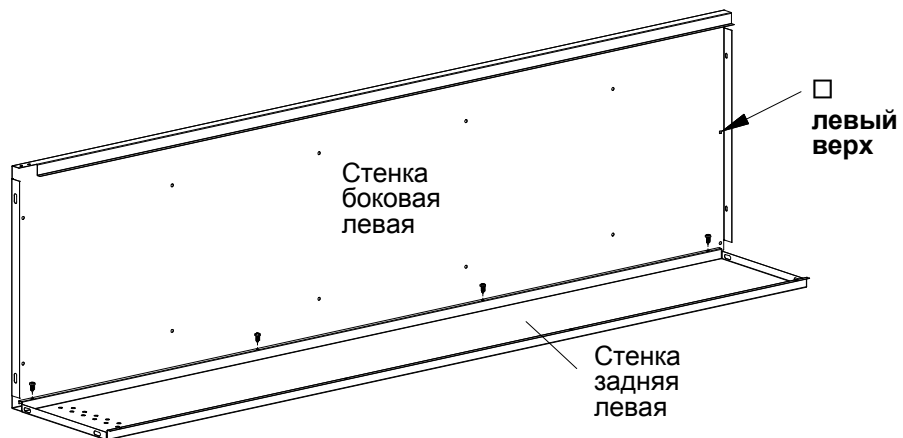

3.2

4 шт.
Саморез
5,5x16

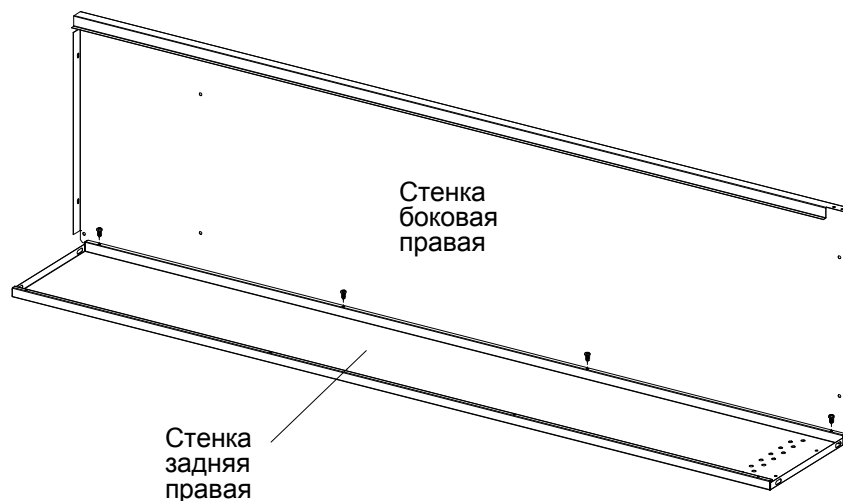

3.3

4 шт.
Саморез
5,5x16

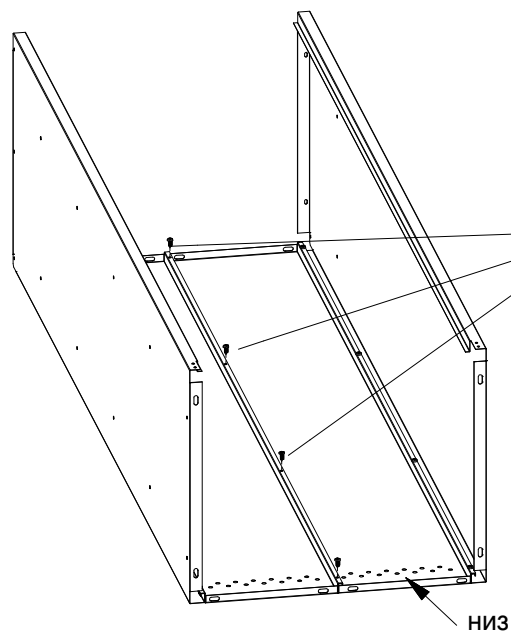

! **ВНИМАНИЕ!**
Наживить!
три верхних самореза
для дальнейшего крепления
перегородки

3.4

4 шт.
Винт М4х10
потай.

4 шт.
Гайка-барашек
М4

4 шт.
Винт М6х12

4 шт.
Гайка М6

4 шт.
Шайба 6



2 шт.
Фиксатор
направляющей

2 шт.
Втулка

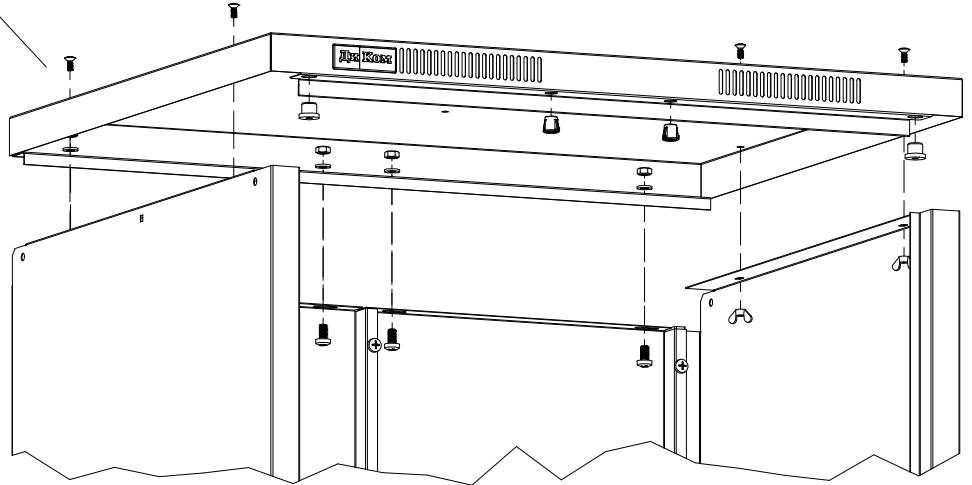

3.5

12 шт.
Саморез
5,5х16

2 шт.
Втулка

2 шт.
Фиксатор
направляющей

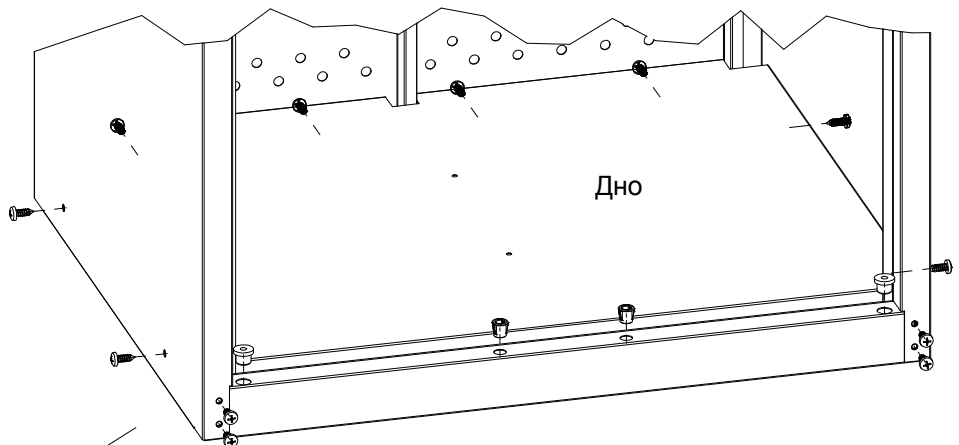
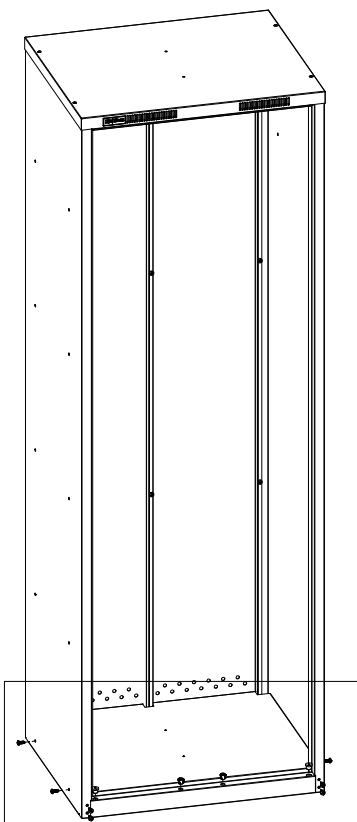

3.6 Завести перегородку и затянуть саморезы

2 шт.
Винт М4х10
потай.

2 шт.
Гайка-барашек
М4

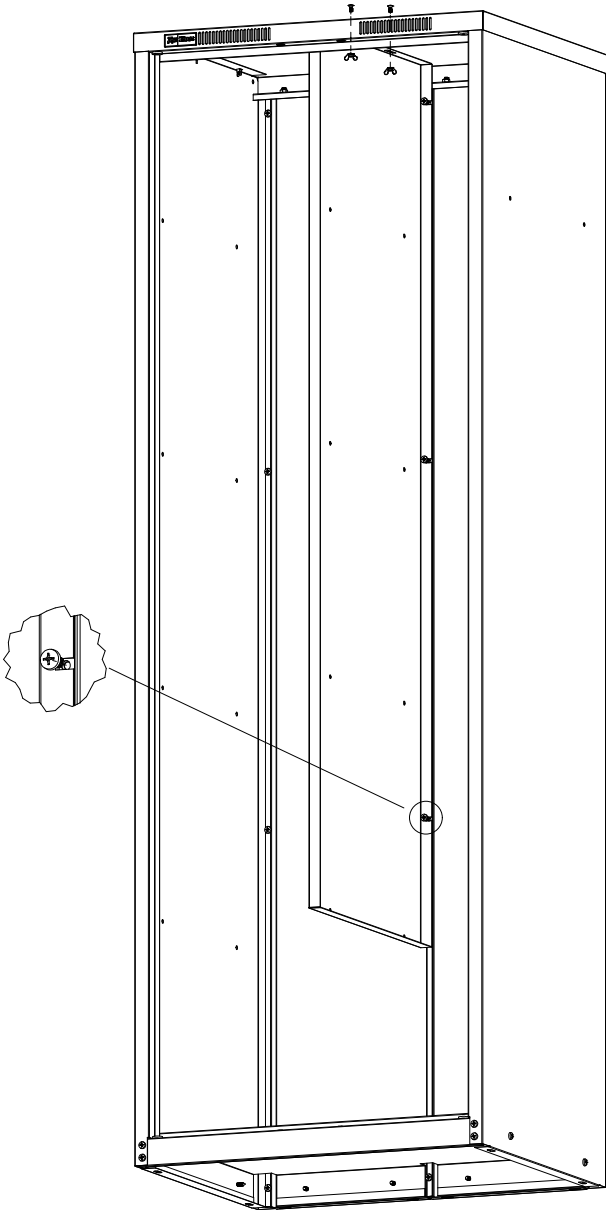

3.7 Установить полки

18 шт.
Винт М4х10
потай.

18 шт.
Гайка-барашек
М4

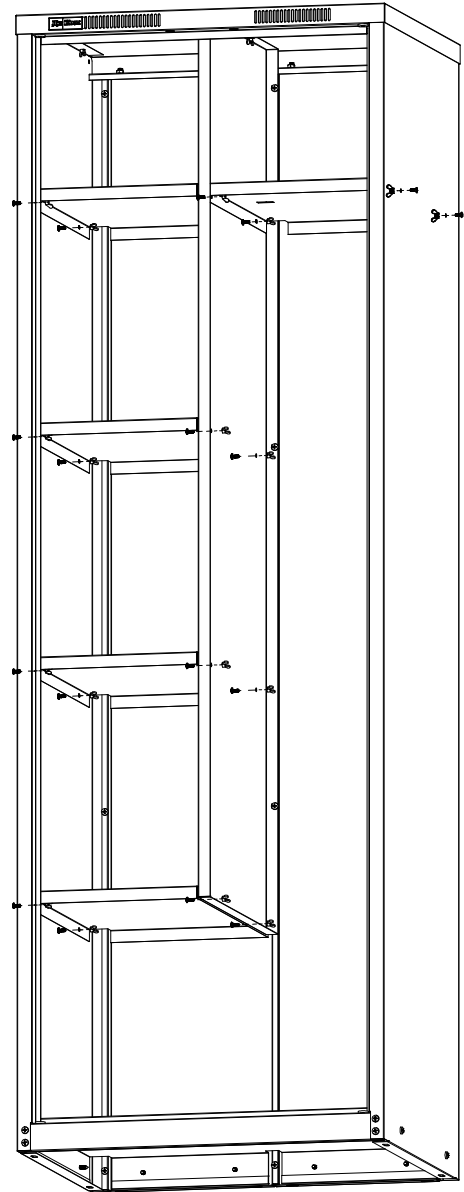

3.8 Установить перекладину

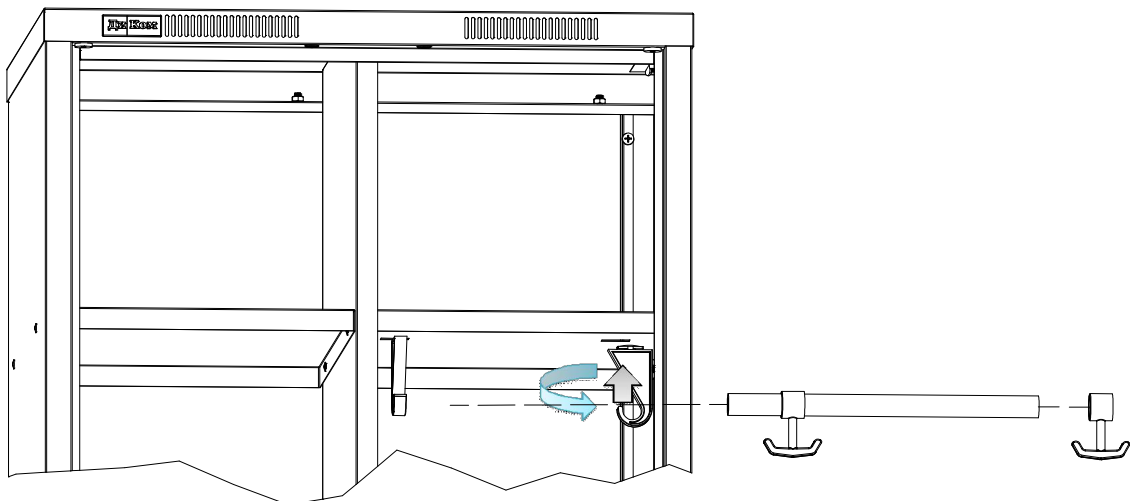

3.9 Двери

2 шт.
Упор резиновый
двухсторонний

2 шт.
Фиксатор
направляющей

4 шт.
Петля
пластмассовая

8 шт.
Саморез
4,2x9,5

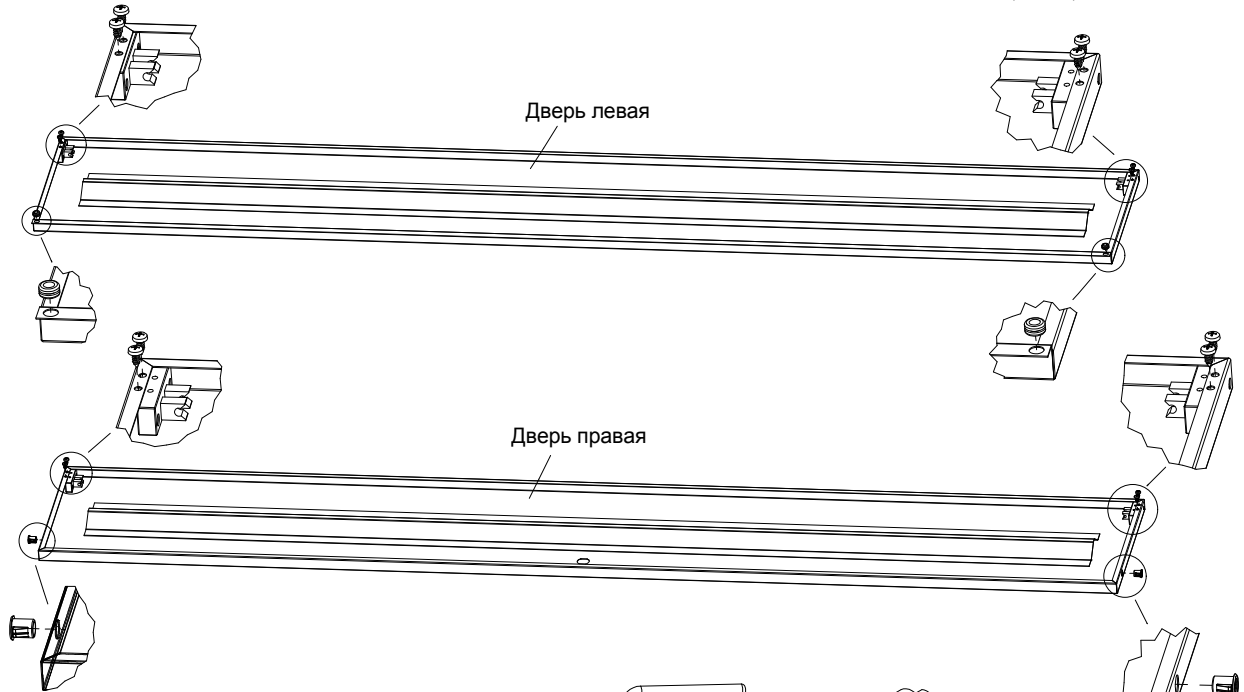

4 шт.
Ось

1 шт.
Замок

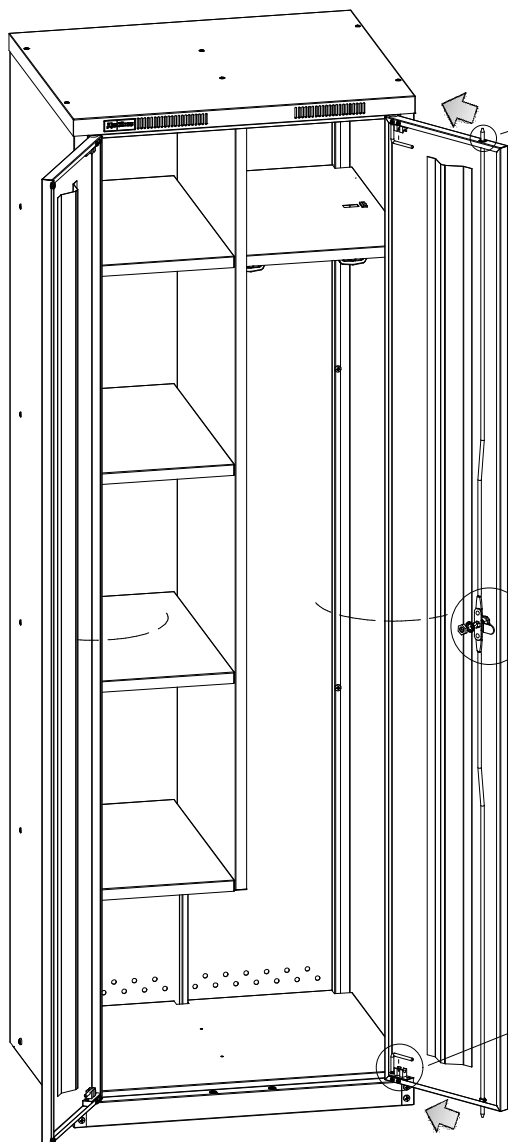

Тяги должны
входить в
фиксаторы
направляющей

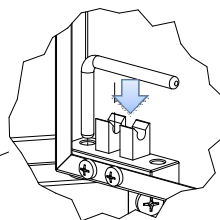
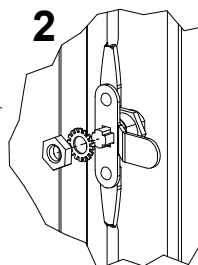
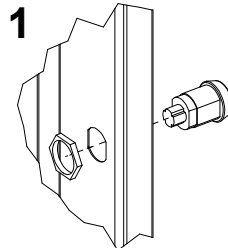

4. Характеристики

Габаритные размеры основных элементов			
Наименование	Высота, мм	Ширина, мм	Глубина, мм
ОДШ-011 Шкаф гардеробный	1820	600	500

5. Гарантии изготовителя

- 5.1. Изготовитель гарантирует исправную работу шкафа при условии соблюдения Пользователем правил транспортировки, хранения, установки и эксплуатации.
- 5.2. Срок гарантийного обслуживания изделия 12 месяцев со дня продажи.
- 5.3. Гарантийный ремонт производится при наличии документов, подтверждающих покупку.

Внимание!

- 5.4. В случае нарушения работоспособности изделия по вине Пользователя (при механических повреждениях элементов, неправильной установке и эксплуатации, при использовании изделия не по назначению) гарантии не сохраняются.
- 5.5. При обнаружении дефектов производственного характера изделие необходимо вернуть продавцу для обмена. Обмен производится при наличии документов, подтверждающих покупку.