

ПАСПОРТ ШКАФ

ОДШФ-001

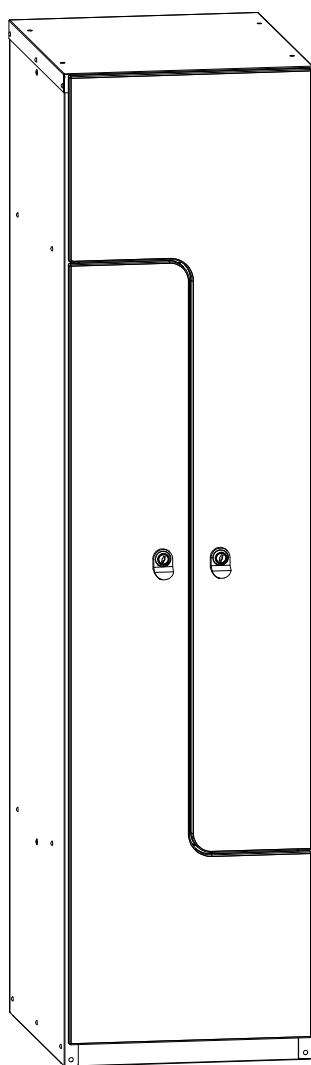







1. Общие сведения

1.1. Шкаф гардеробный ОДШФ-001 на заклёпках с дверьми из ДСП.

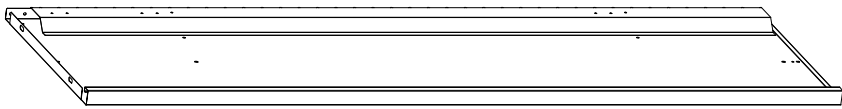
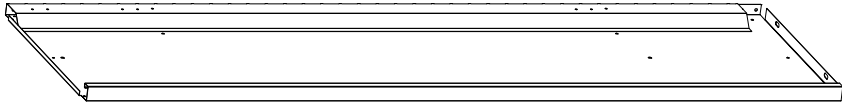
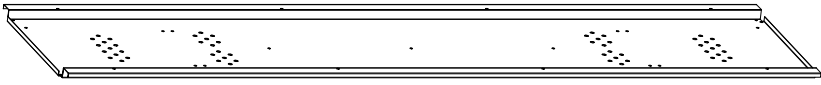
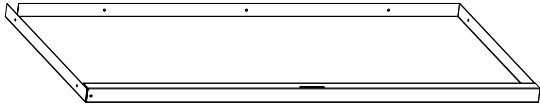
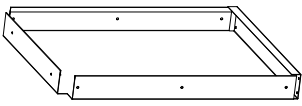
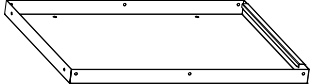

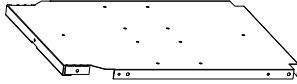
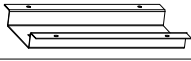

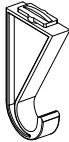

1.2. Предприятие - изготовитель оставляет за собой право вносить изменения в конструкцию изделия, не ухудшающие его потребительские свойства. При этом возможны изменения характеристик и комплекта поставки.

1.3. Предприятие-изготовитель не несёт ответственность за сохранность вещей в изготовленных шкафах.

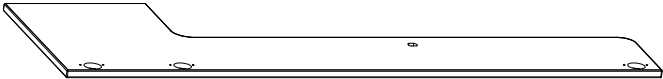
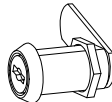
2. Комплект поставки (три упаковочных места - двери пакуются отдельно, поштучно).

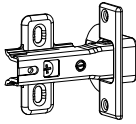
№	Наименование	Кол-во	Изображение				
1	Стенка боковая левая	1					
2	Стенка боковая правая	1					
3	Стенка задняя	1					
4	Перегородка	1					
5	Дно	1					
6	Крышка	1					
7	Полка нижняя	1					
8	Полка верхняя	1					
9	Короб под перекладину	2		12	Крючок пластмассовый двухсторонний	4	
10	Заклёпка 4x6	68					
11	Крючок пластмассовый односторонний	4		13	Перекладина	2	
				14	Заглушка 7	4	

1.2. Дверь (пакуются по штучно)

№	Наименование	Кол-во	Изображение
1	Дверь ДСП	1	
2	Замок "EURO-LOCKS"	1	
3	Ручка Euro Locks	1	
4	Бирка для ключей	1	
5	Петля мебельная	3	
6	Саморез 5,5x16	6	
7	Саморез 4,2x9,5	6	
8	Демпфер самоклеющийся	3	

В комплект поставки не входят, приобретаются отдельно по желанию Покупателя

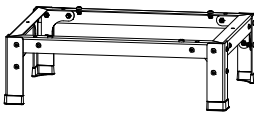
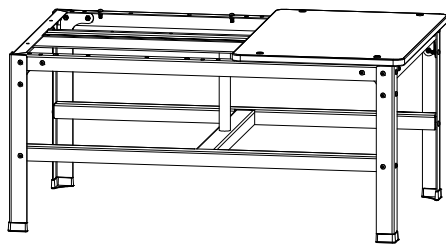
№	Наименование	Изображение	Примеч.
1	Подставка 150/300		На один или два шкафа
2	Подставка-скамейка		На два шкафа

2. Схема сборки



Внимание!

Сборку производить на месте эксплуатации шкафа.

1

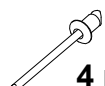

4 шт.
Заклёпка
4x6

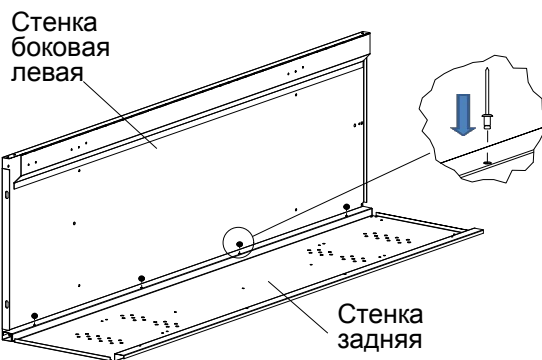

2

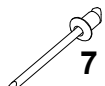

7 шт.
Заклёпка
4x6

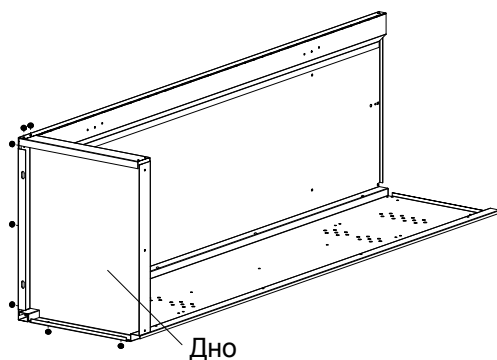

3



9 шт.
Заклёпка
4x6

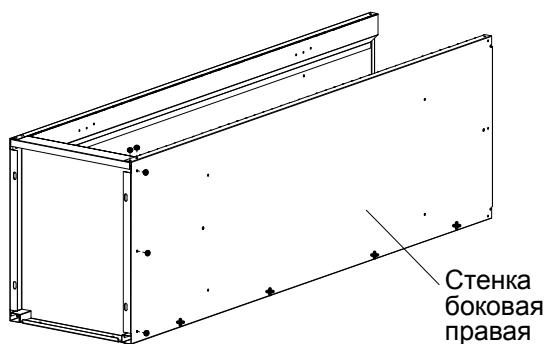

5

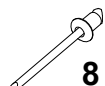

8 шт.
Заклёпка
4x6

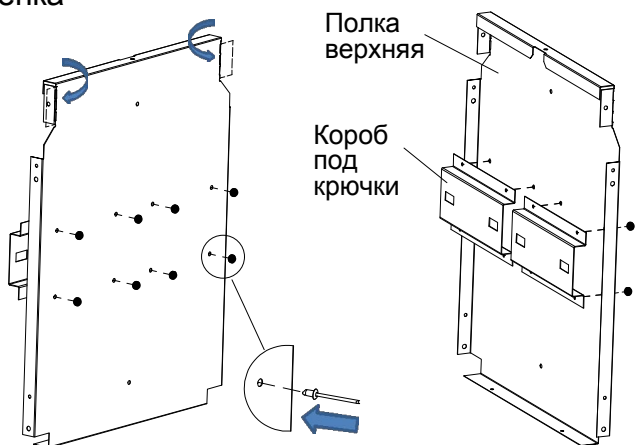

6

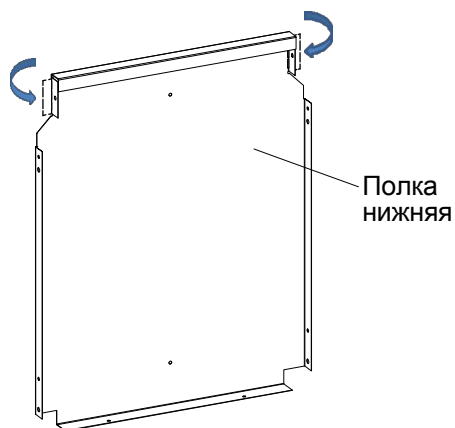

4

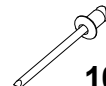

10 шт.
Заклёпка
4x6

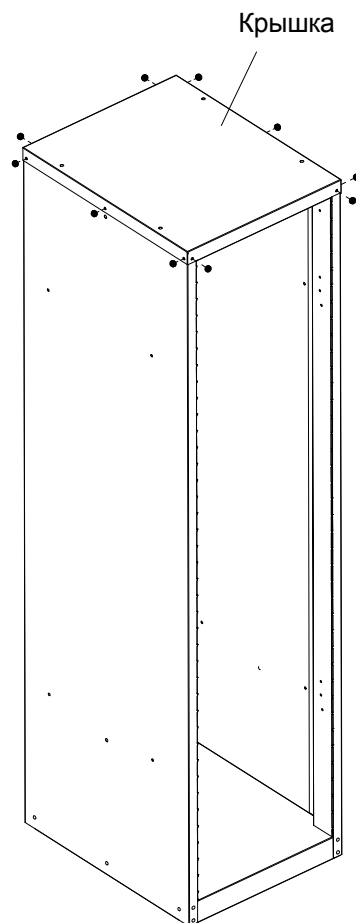

7

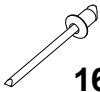

16 шт.
Заклёпка
4x6

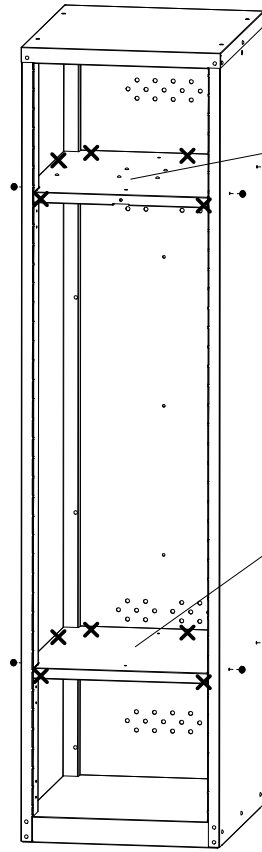
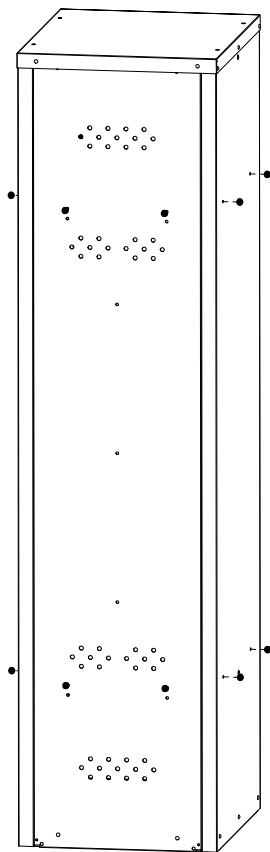

Полка
верхняя

Полка
нижняя

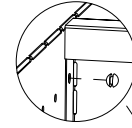

х4

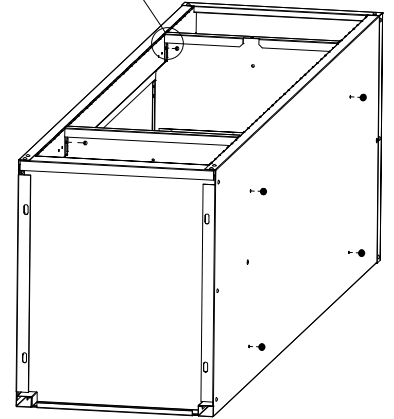

8



8 шт.
Заклёпка
4x6

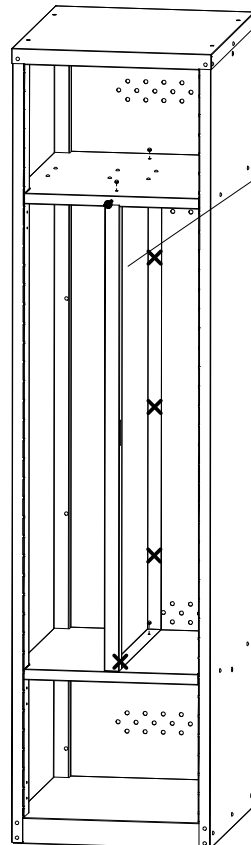
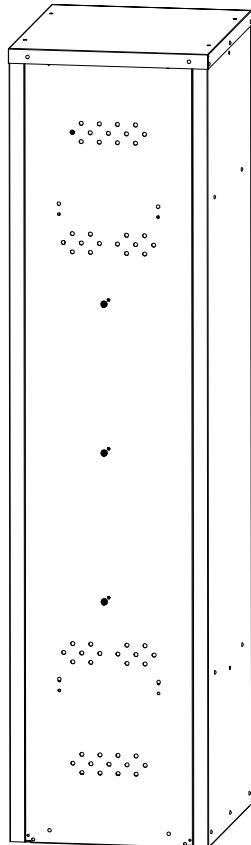

Перегородка

9



4 шт.
Крючок
пластмассовый
односторонний



4 шт.
Крючок
пластмассовый
двухсторонний

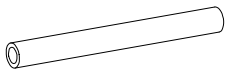

2 шт.
Перекладина

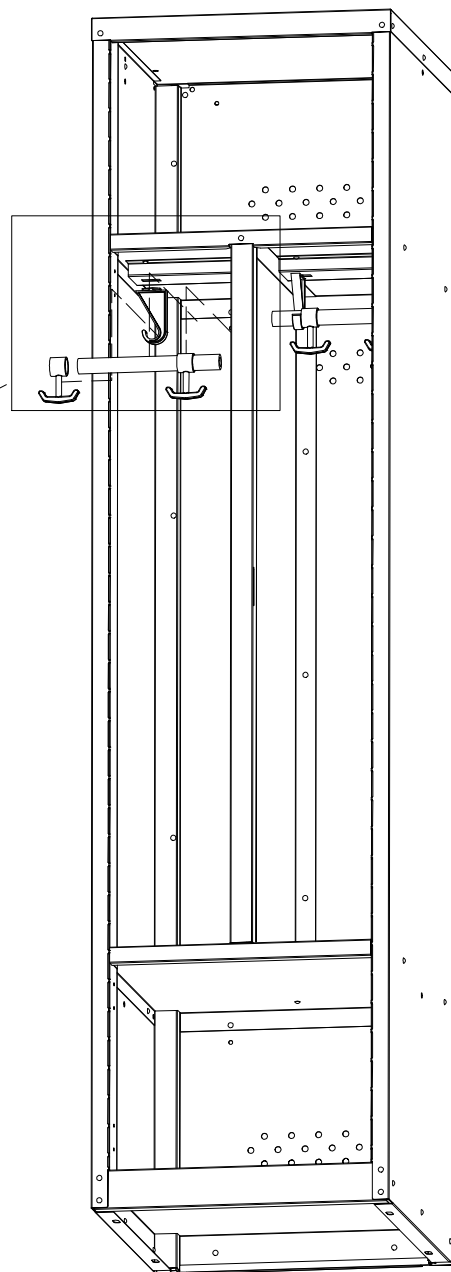
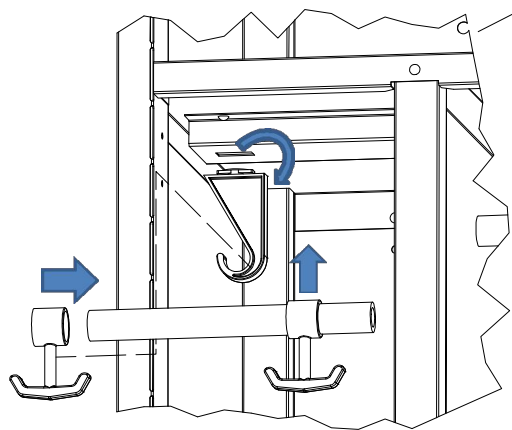

10

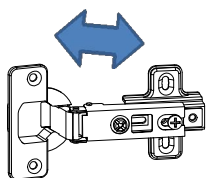

3 шт.
Петля
мебельная

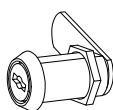

1 шт.
Замок



6 шт.
Саморез
4,2x9,5

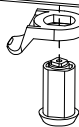
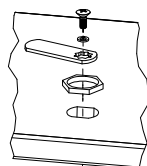

Петля
мебельная
Саморез
4,2x9,5

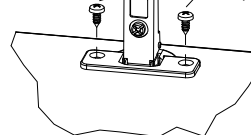

Дверь ДСП
2 шт.

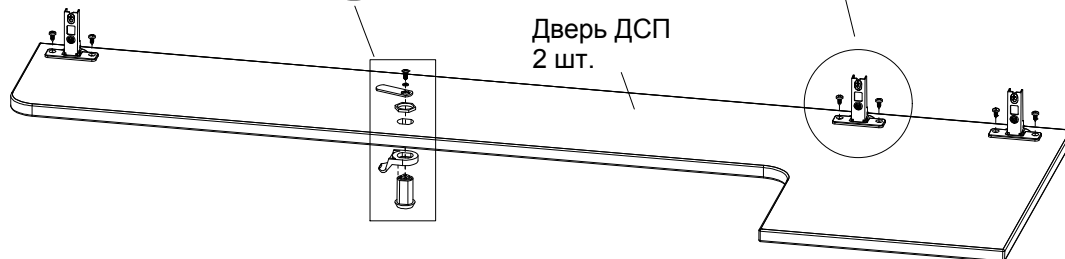

11

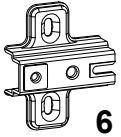

6 шт.
Петля
мебельная



12 шт.
Саморез
5,5x16

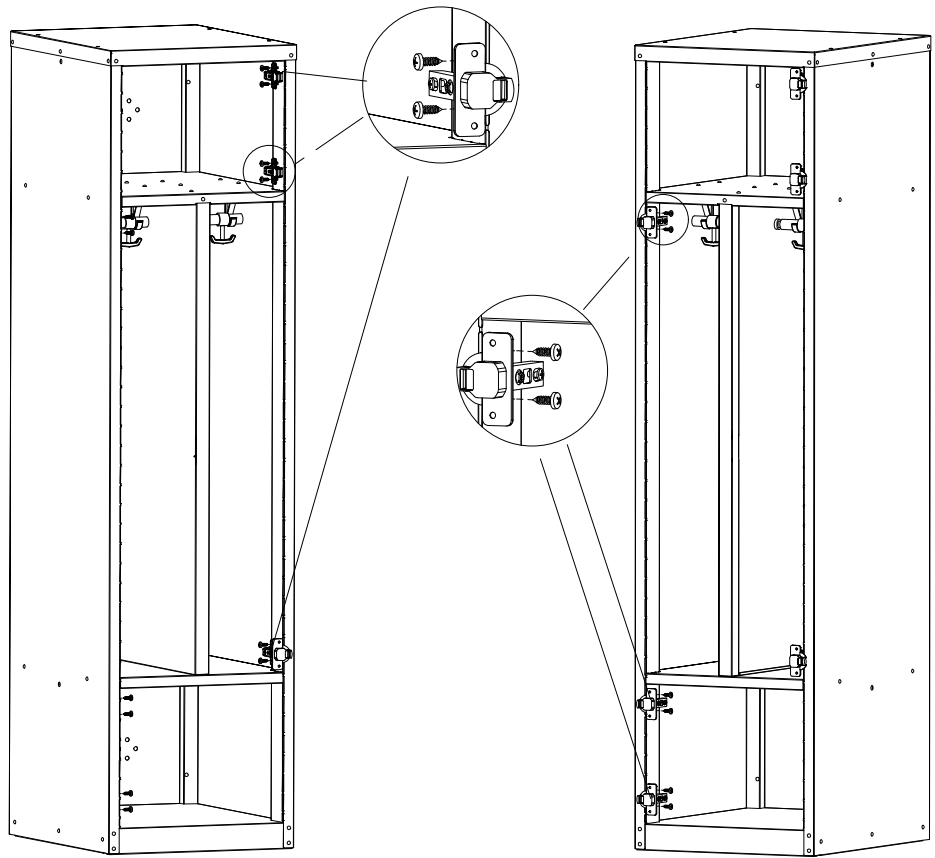



12

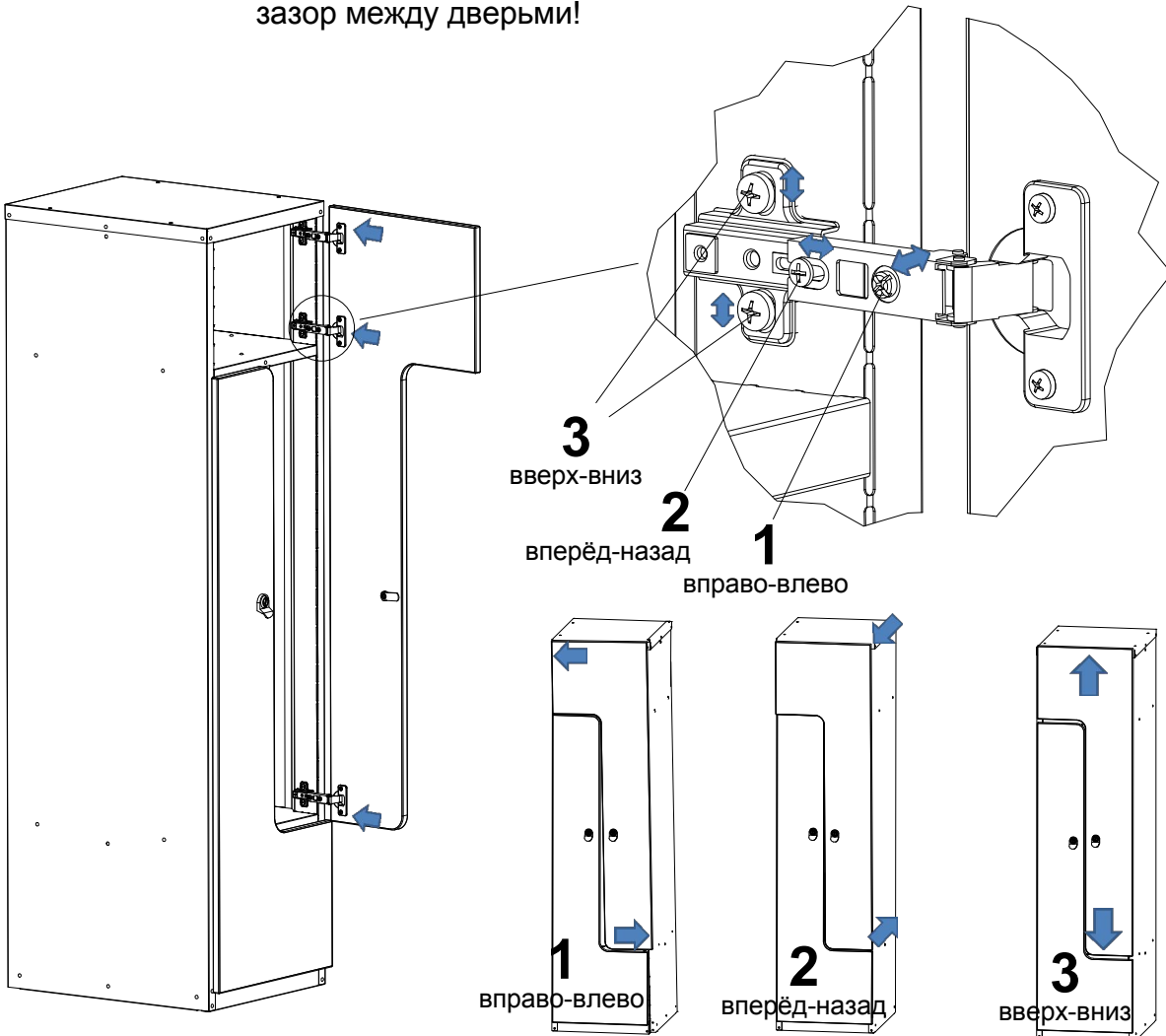

ВНИМАНИЕ!

Важно правильно выполнить установку и настройку мебельных петель!
Это позволит в дальнейшем избежать проблем с мебелью.
Необходимо выровнять дверь по отношению к корпусу шкафа, а так же
зазор между дверьми!



-  4 шт. Заглушка 7
 6 шт. Демпфер самоклеющийся

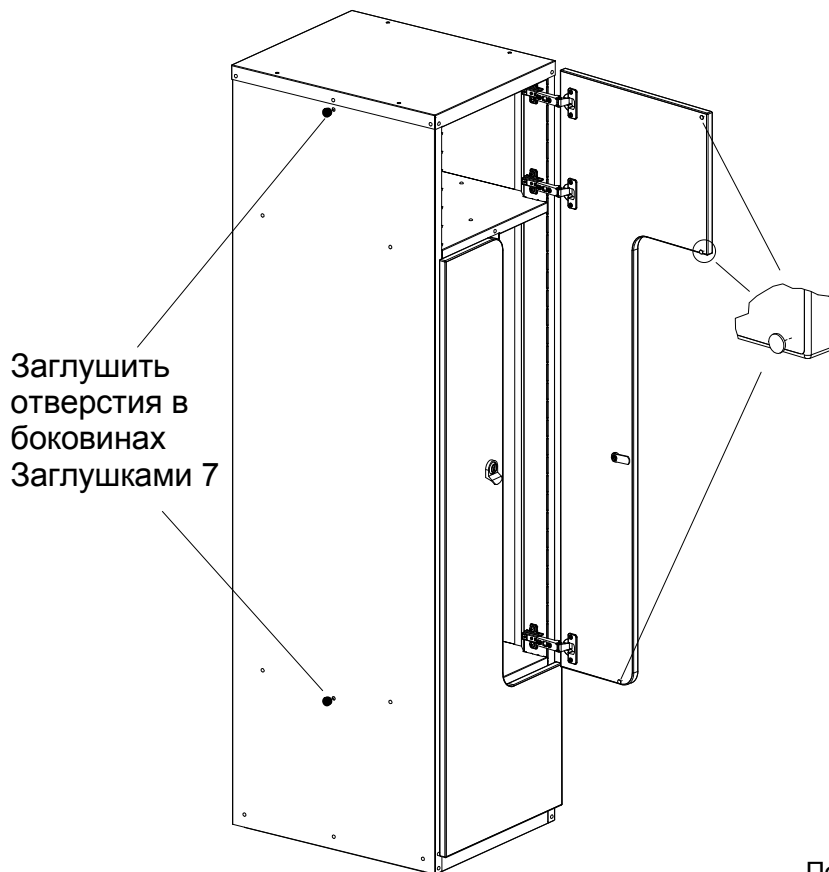

Шкаф можно установить на подставка или подставку-скамейку

При необходимости шкафы можно соединить между собой через отверстия в боковинах.



4. Характеристики

Габаритные размеры	мм
Высота	1600
Высота с подставкой 150/300	1750/1900
Высота с подставкой-скамейкой	2000
Ширина	400
Глубина	520

5. Гарантии изготовителя

- 5.1. Изготовитель гарантирует исправную работу шкафа при условии соблюдения Пользователем правил транспортировки, хранения, установки и эксплуатации.
- 5.2. Срок гарантийного обслуживания 12 месяцев со дня продажи.
- 5.3. Гарантийный ремонт производится при наличии документов, подтверждающих покупку.

Внимание!

- 5.4. В случае нарушения работоспособности изделия по вине Пользователя (при механических повреждениях элементов, неправильной установке и эксплуатации, при использовании шкафа не по назначению) гарантии не сохраняются.
- 5.5. При обнаружении дефектов производственного характера изделие необходимо вернуть продавцу для обмена. Обмен производится при наличии документов, подтверждающих покупку.